

# GACELA

Rollschubführung



1 GACELA

Rollschubführung GACELA

GACELA Rollschubführung mit Selbsteinzug.

Länge	Weiß RAL 9001	Schwarz RAL 9005	Auszugsverlust PS	
250	760.025.803	760.025.825	59	100
300	760.030.806	760.030.821	68	
350	760.035.802	760.035.824	77	
400	760.040.805	760.040.820	86	
450	760.045.801	760.045.823	95	
500	760.050.804	760.050.826	104	
550	760.055.800	760.055.822	113	
600	760.060.803	760.060.825	122	
700*	760.070.802	760.070.824	140	
800*	760.080.801	760.080.823	158	

Die 4 Einzelprofile sind zu je 100 Stück verpackt. Für Längen von 700 und 800, in Kisten zu je 50 Stück.



Rollschubführung GACELA, Set.

Länge	Weiß RAL 9001	Schwarz RAL 9005	Auszugsverlust PS	
250	760.125.800	760.125.822	59	30
300	760.130.803	760.130.825	68	
350	760.135.806	760.135.821	77	
400	760.140.802	760.140.824	86	
450	760.145.805	760.145.820	95	
500	760.150.801	760.150.823	104	

Die 4 Einzelprofile sind als Satz zusammengefasst und zu 30 Satz verpackt. Mindestbestellmenge 300 Satz.

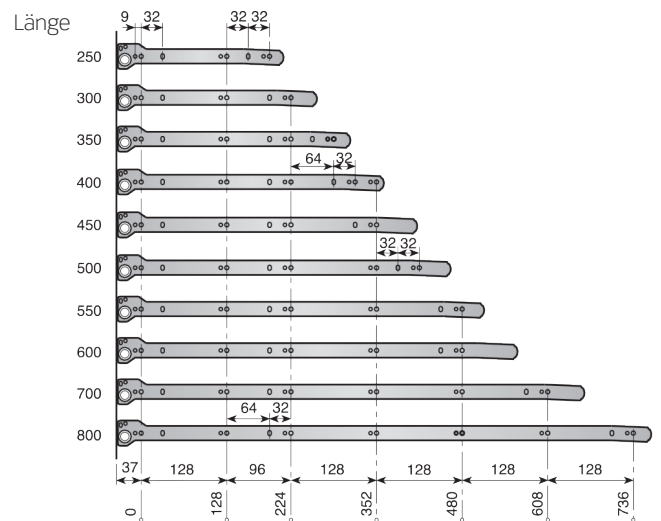

Euroschraube.

	Ø7	Ø7.75	
Vernickelt	952.810.062	953.610.066	5.000

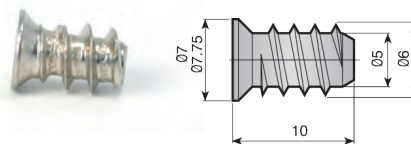

Montage

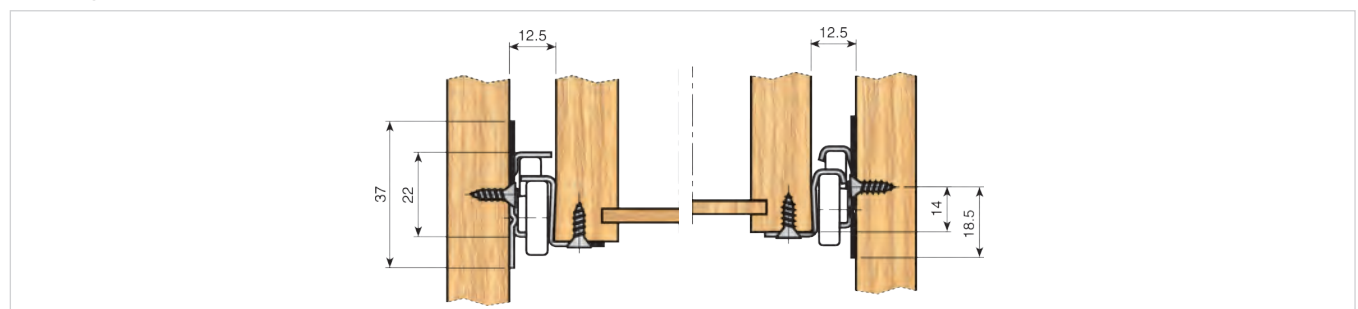

■ GACELA Verstellbare Rollschubführung

GACELA Verstellbare Rollschubführung Dübelbefestigung.

Länge	Weiß RAL 9001	Schwarz RAL 9005	Auszugsverlust PS	Distanz DC	
250	759.525.804	759.525.826	59	128	100
300	759.530.800	759.530.822	68	160	
350	759.535.803	759.535.825	77	224	
400	759.540.806	759.540.821	86	256	
450	759.545.802	759.545.824	95	288	
500	759.550.805	759.550.820	104	320	

Die 4 Einzelprofile sind zu je 100 Stück verpackt. Montageschlüssel 10 mm für die Verstellung kann unter der Artikelnummer 700.500.102 bezogen werden.



GACELA Verstellbare Rollschubführung Schraubbefestigung.

Länge	Weiß RAL 9001	Schwarz RAL 9005	Auszugsverlust PS	Distanz DC	
250	759.025.805	759.025.820	59	128	100
300	759.030.801	759.030.823	68	160	
350	759.035.804	759.035.826	77	224	
400	759.040.800	759.040.822	86	256	
450	759.045.803	759.045.825	95	288	
500	759.050.806	759.050.821	104	320	

Die 4 Einzelprofile sind zu je 100 Stück verpackt. Montageschlüssel 10 mm für die Verstellung kann unter der Artikelnummer 700.500.102 bezogen werden.



Montage

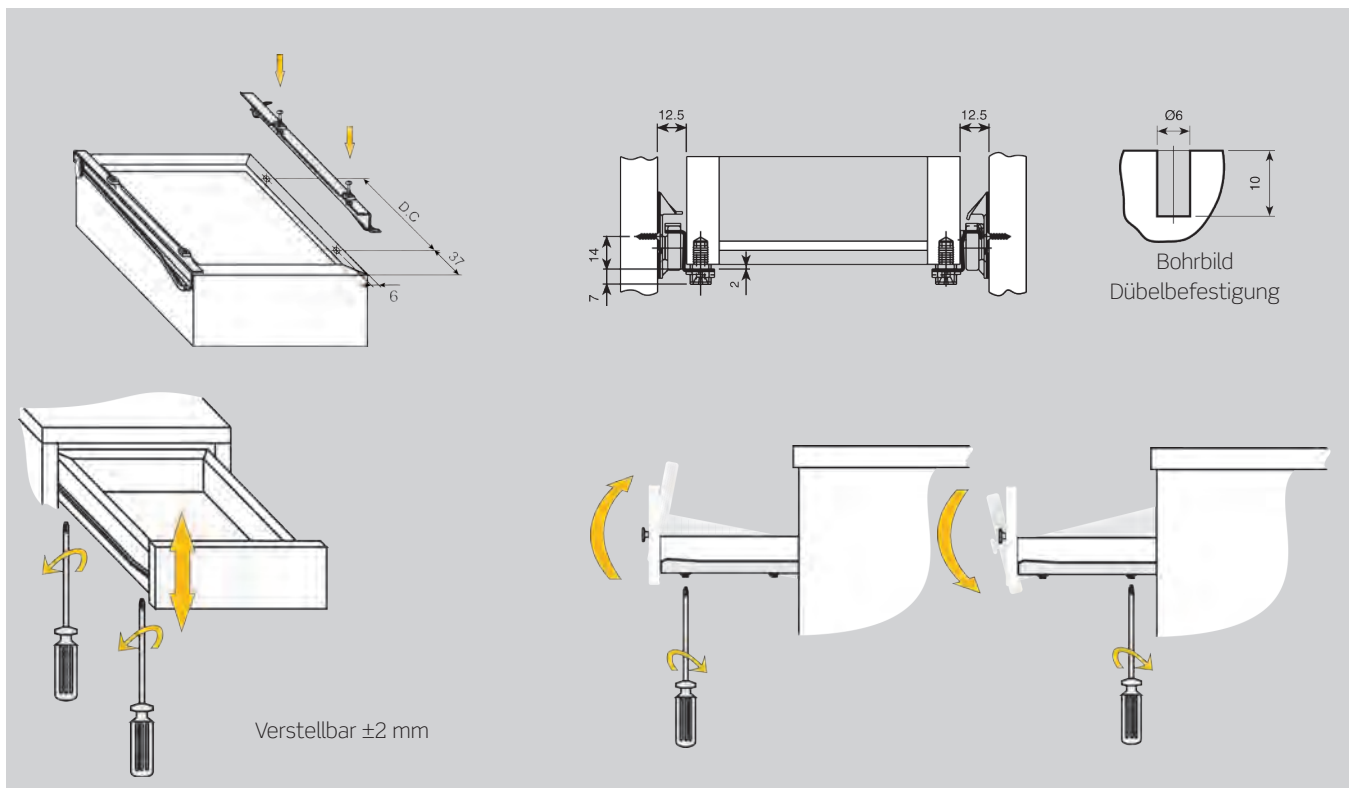

■ Rollschubführung **GACELA** Dübelbefestigung

Rollschubführung **GACELA** Dübelbefestigung.

Länge	Weiß RAL 9001	Schwarz RAL 9005	Auszugsverlust PS	
250	760.725.803	760.725.825	59	100
300	760.730.806	760.730.821	68	
350	760.735.802	760.735.824	77	
400	760.740.805	760.740.820	86	
450	760.745.801	760.745.823	95	
500	760.750.804	760.750.826	104	

Die 4 Einzelprofile sind zu je 100 Stück verpackt.

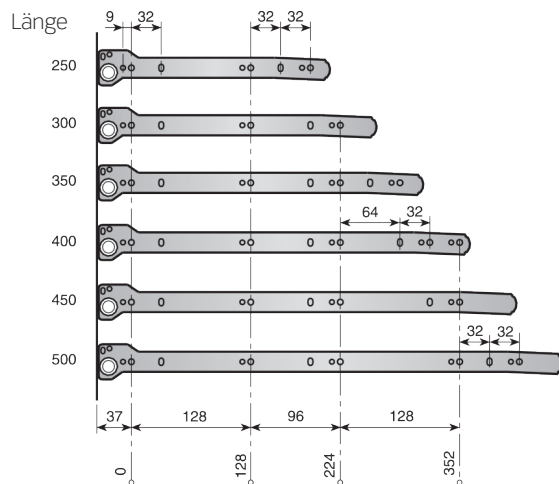

**GACELA** Montagehilfe.

751.600.102 1

Pneumatische Montagehilfe zur Befestigung der Führungsschiene am Schubkasten. Die Montagehilfe wird mit einer Hängevorrichtung geliefert. Montage: Schubkasten umdrehen, die Führungen auf die Schubkastenseiten legen. Montagehilfe über den Schnellmontage-Clip positionieren und den Knopf drücken.



**Montage**

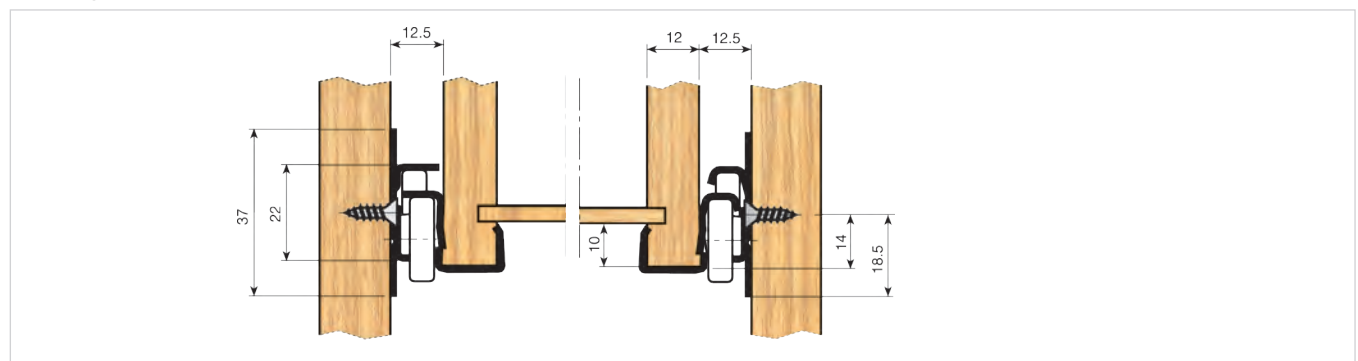

GACELA mit Schnellbefestigung

GACELA Rollschubführung mit Selbsteinzug und Schnellbefestigung.

Länge	Schubkasten	Weiß RAL 9001	C	Auszugsverlust PS	
350	330	760.235.803	303	77	
400	380	760.240.806	353	86	100
450	430	760.245.802	403	95	
500	480	760.250.805	453	104	

Die 4 Einzelprofile sind zu je 100 Stück verpackt.

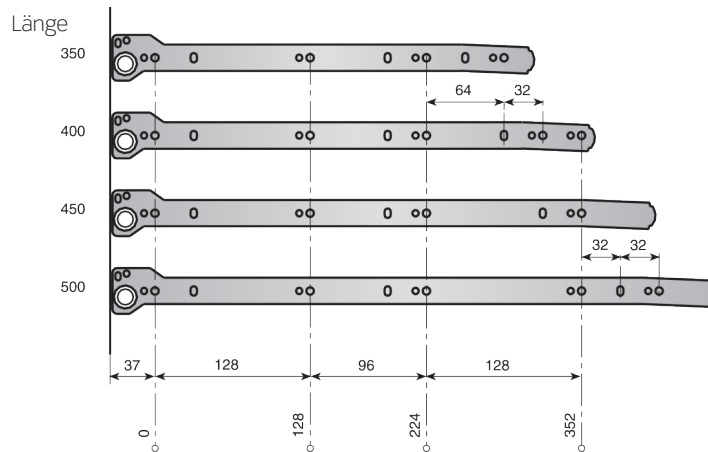

Montage

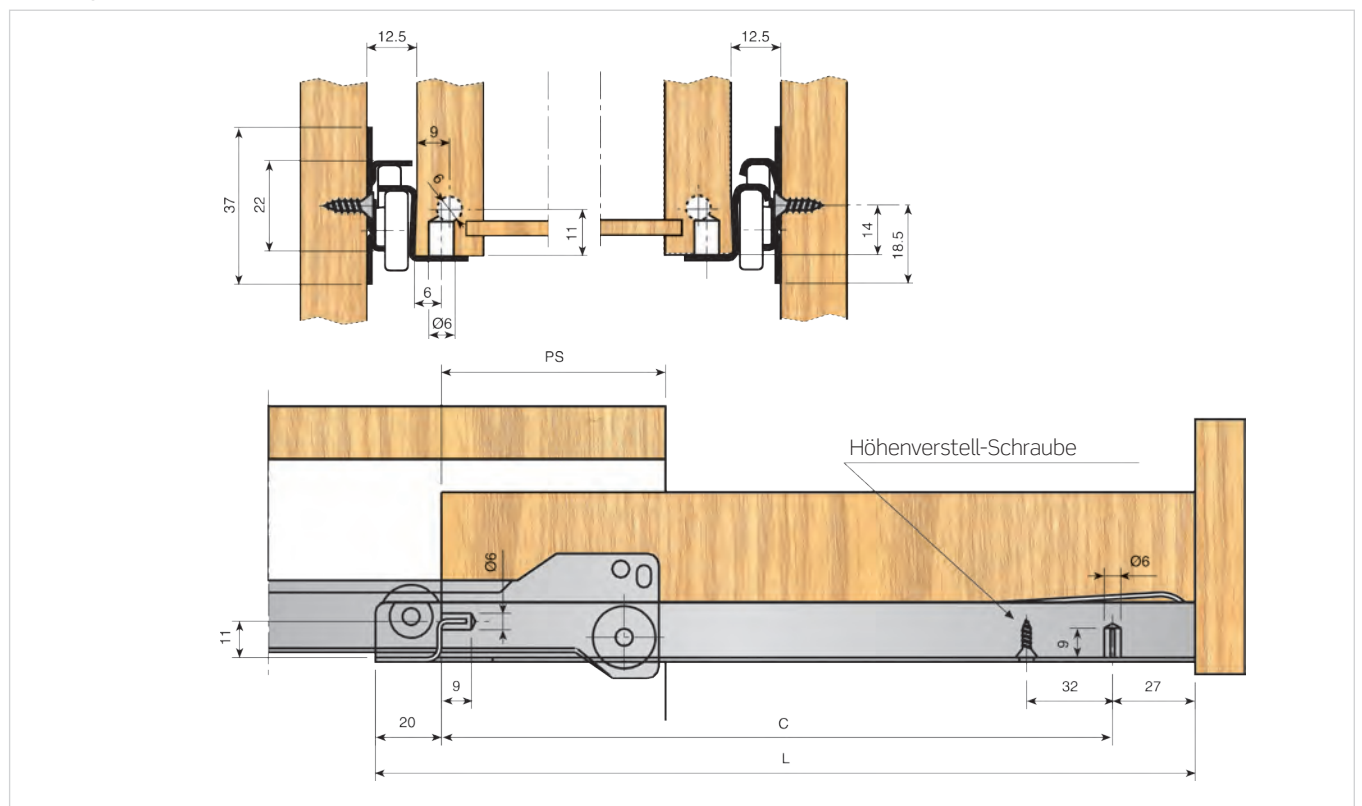

■ Für Klappblenden

GACELA Klappblenden.

Länge	Weiß RAL 9001	Auszugsverlust PS	
450	759.745.803	95	100
500	759.750.806	104	

Bei diesen artikelnummern werden die profile separat in 4 Kartons  
 Zu 100 stück verpackt.

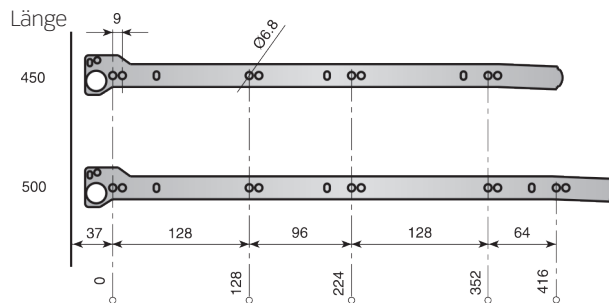

Montage

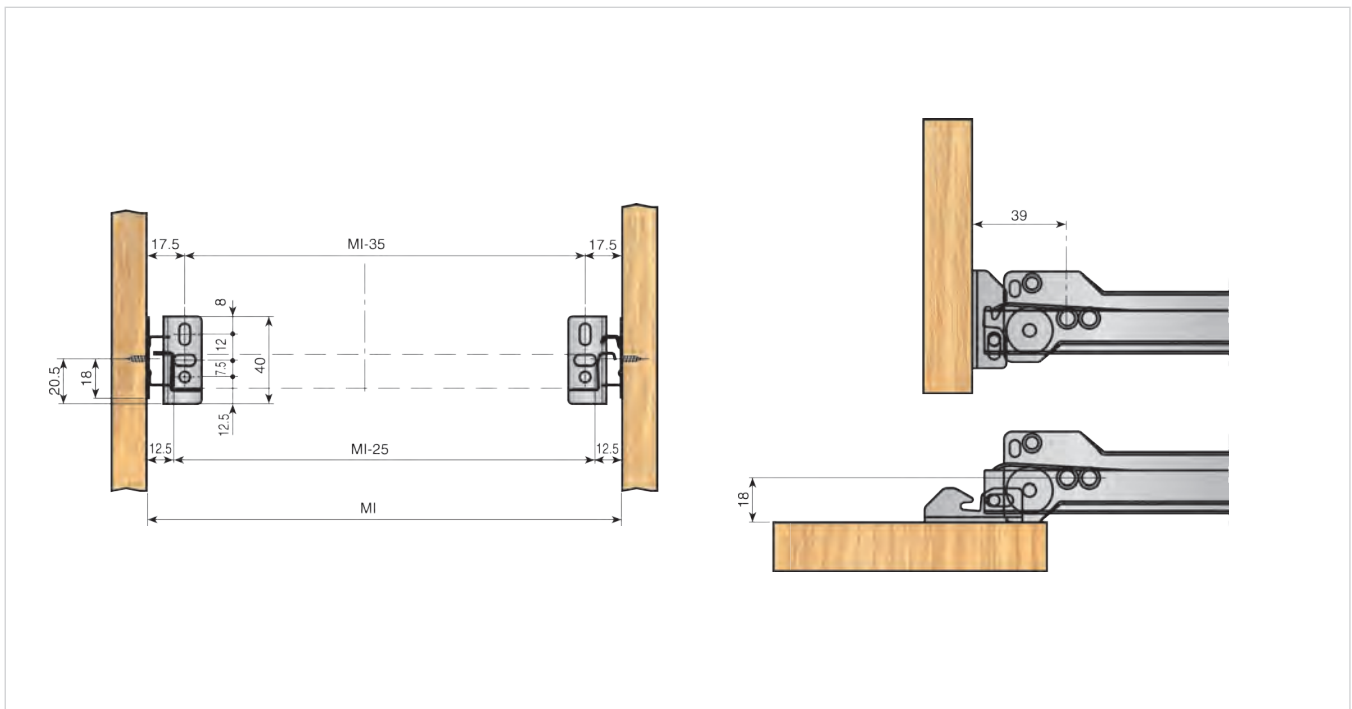



## 2 GACELA-X

GACELA-X kann mit dem unabhängigen INDAmatic-system verwendet werden für zusätzlichen komfort bei seiner anwendung zu hause.

### GACELA-X Schraubbefestigung.

Länge	Weiß RAL 9001	Schwarz RAL 9005	Grau	
300	758.930.001	758.930.023	758.930.314	25
350	758.935.004	758.935.026	758.935.310	
400	758.940.000	758.940.022	758.940.313	
450	758.945.003	758.945.025	758.945.316	
500	758.950.006	758.950.021	758.950.312	
550	758.955.002	758.955.024	758.955.315	
600	758.960.005	758.960.020	758.960.311	

Artikelnummer beinhaltet 1 Satz.

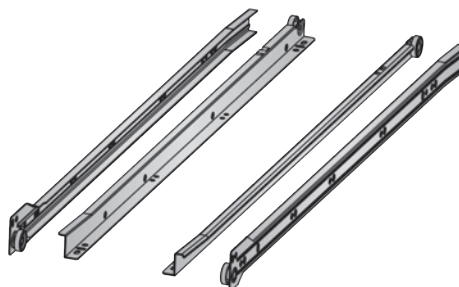

### GACELA-X mit clamp-on montage

Länge	Weiß RAL 9001	Schwarz RAL 9005	Grau	
300	758.830.004	758.830.026	758.830.310	100
350	758.835.000	758.835.022	758.835.313	
400	758.840.003	758.840.025	758.840.316	
450	758.845.006	758.845.021	758.845.312	
500	758.850.002	758.850.024	758.850.315	
550	758.855.005	758.855.020	758.855.311	
600	758.860.001	758.860.023	758.860.314	

Die 4 Einzelprofile sind zu je 25 Stück verpackt.

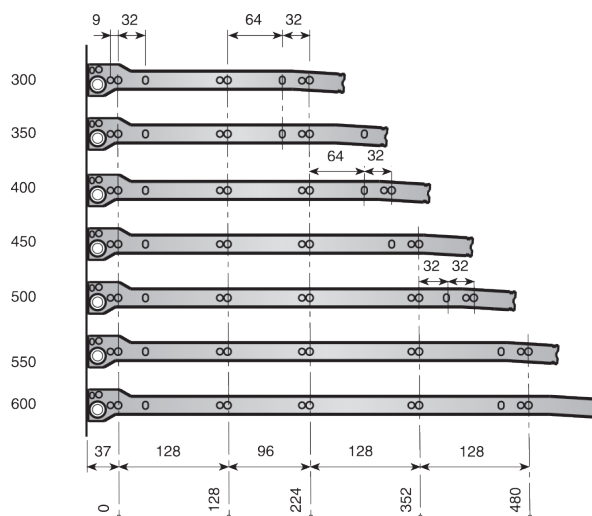

### Satz GACELA-X Schraubbefestigung.

Länge	Weiß RAL 9001	Grau	
300	755.730.006	755.730.312	25
350	755.735.002	755.735.315	
400	755.740.005	755.740.311	
450	755.745.001	755.745.314	
500	755.750.004	755.750.310	
550	755.755.000	755.755.313	
600	755.760.003	755.760.316	

Artikelnummer beinhaltet 1 Satz.

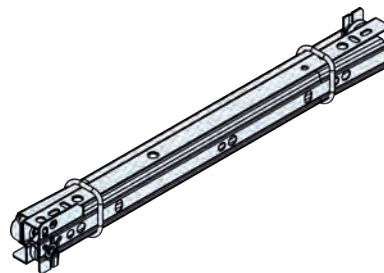

### Montage

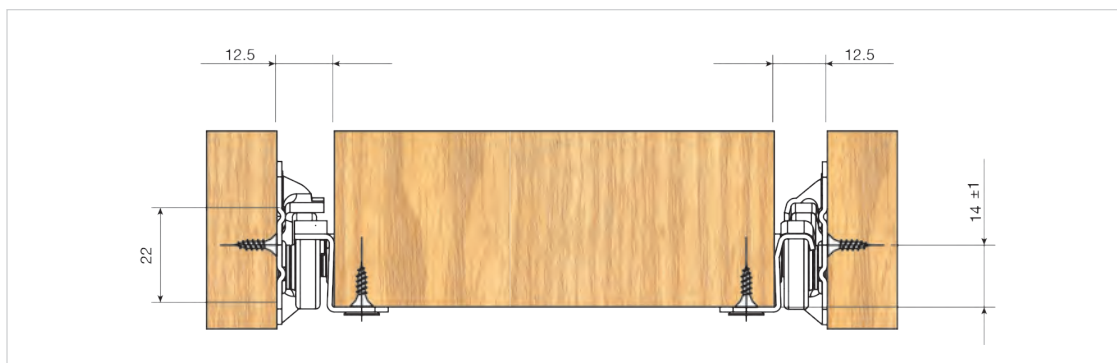

### 3 INDAmatic FÜR GACELA

#### INDAmatic Satz für GACELA

##### Gedämpfter Satz + Befestigungsbeschlag.

Grau CDP	197.980.101		50
----------	-------------	---	----

Jede Artikelnummer besteht aus einem Dämpfungssystem und einem Befestigungsbeschlag.

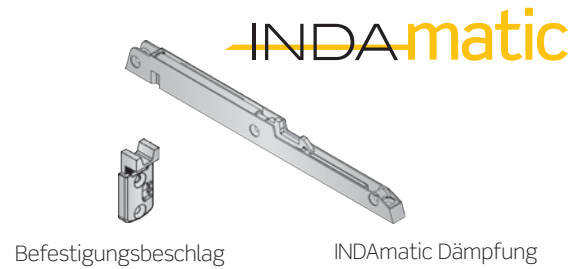

#### Montage und Einstellung

##### Befestigung seitlich

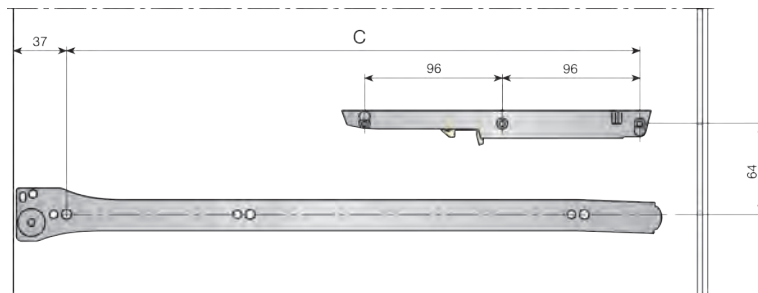

Länge	B	C
250	108	192
300	140	224
350	204	288
400	268	352
450	300	384
500	364	448
550	396	480
600	460	544
700	556	640
800	652	736

Die Befestigungsbeschläge werden am Schubkasten befestigt.

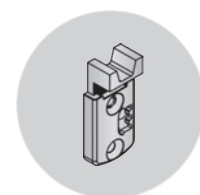
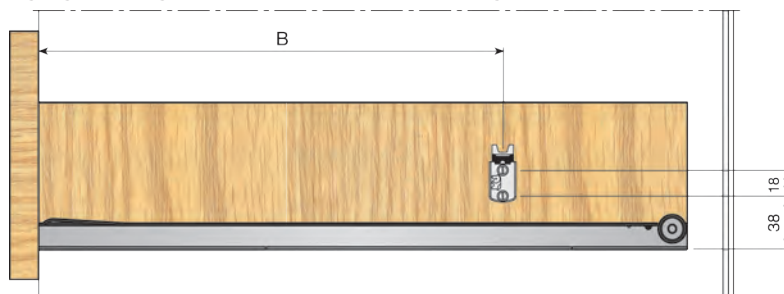

##### Montage des Befestigungsbeschlags

① Lösen

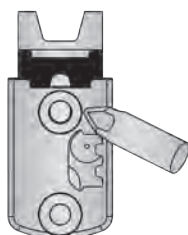

② Vertikale Verstellung

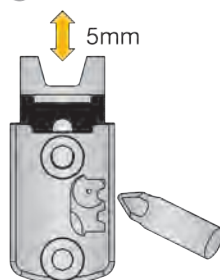

③ Befestigen

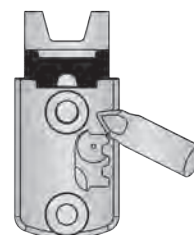



■ INDAmatic Satz für GACELA, Schnellbefestigung

Neues universelles dämpfungssystem für holzschubladen mit Rollschubführung. Bei diesem system wird die vorrichtung INDAmatic etwas weiter vorne platziert, wodurch eine schnellere und einfachere montage ohne vorheriges messen und punktieren erzielt wird.

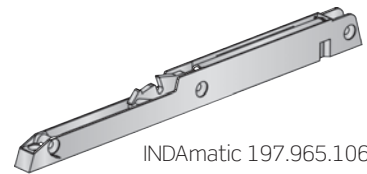

INDAmatic 197.965.106

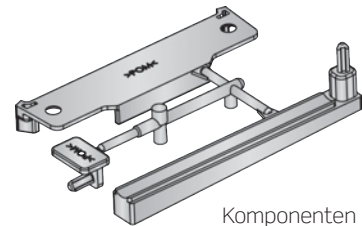

Komponenten 722.800.142

Gedämpfter Satz + Komponenten.

RAL 7043	722.820.140	20
----------	-------------	----

Jede Artikelnummer besteht aus 20 Dämpfungssystem, 20 Sätze von Komponenten y und die Montageanweisung.

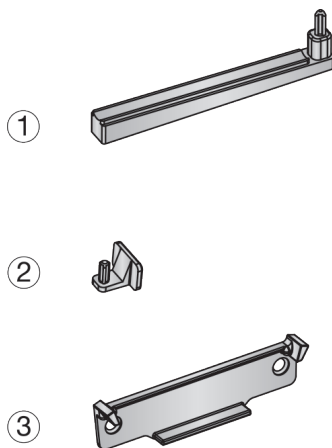

**INDAmatic**

Wenn getrennt, werden die Komponenten zu:

- 1 - Stützschiene INDAmatic
- 2 - Führungsschiene zur Längspositionierung
- 3 - Schalthebel



