

COMBI

Kompaktschubkasten

Einspritz-Schublade für Module bis 600 mm. Drei Längen für höhere Kapazität. Jetzt mit der Möglichkeit zum Einbau des Soft-Close-Systems INDAmatic.



INDAmatic

1 COMBI-275 SCHUBKASTEN

Schubkasten

COMBI-275 Schubkasten.

Korpusbreite	Wei RAL 9001	
175	680.417.006	25
200	680.420.005	
250	680.425.001	
300	680.430.004	
350	680.435.000	
400	680.440.003	



Schubkastenfhrung

Schubkastenfhrung.

Lnge	Auszugsverlust PS	Wei RAL 9001	
275	50	788.116.000	100

Artikelnummer beinhaltet 1 Satz.

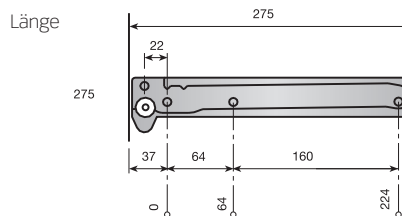
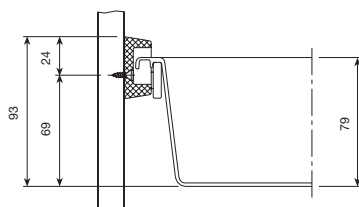

Frontadapter

Frontadapter - verstellbar.

Wei RAL 9001	
685.000.002	100

Artikelnummer beinhaltet einen kompletten Satz Frontadapter.

Frontadapter - verstellbar 15mm mit Flgel.

Wei RAL 9001	
685.200.003	100

Artikelnummer beinhaltet einen kompletten Satz Frontadapter.

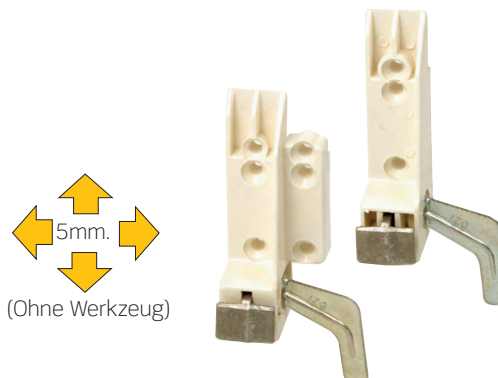

Korpusbreite	F
175	37
200	62
250	112
300	162
350	212
400	262

HINWEIS
Bei Montage mit Frontadapter mit Flgel mssen 30mm zur Distanz F addiert werden.

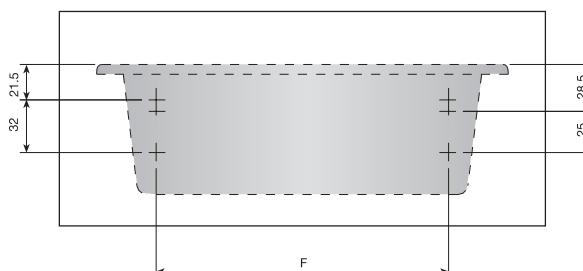

2 COMBI-440 SCHUBKASTEN

Schubkasten

COMBI-440 Schubkasten.

Korpusbreite	Weiß RAL 9001	Beige RAL 1015	
300	680.330.000	680.330.464	25
350	680.335.003	680.335.460	
400	680.340.006	680.340.463	
450	680.345.002	680.345.466	
500	680.350.005	680.350.462	
600	680.360.004	680.360.461	



COMBI-440 KIT-4 Schubkasten.

Korpusbreite	Weiß RAL 9001	
300	681.430.002	1
350	681.435.005	
400	681.440.001	
450	681.445.004	
500	681.450.000	
600	681.460.006	

Artikelnummer beinhaltet 4 komplette Schubkästen mit den dazugehörigen Führungen, Frontadaptern und Schrauben.

COMBI-440 KIT-5 Schubkasten.

Korpusbreite	Weiß RAL 9001	
300	681.530.006	1
350	681.535.002	
400	681.540.005	
450	681.545.001	
500	681.550.004	
600	681.560.003	

Artikelnummer beinhaltet 5 komplette Schubkästen mit den dazugehörigen Führungen, Frontadaptern und Schrauben.

Korpusbreite	Breite	Tiefe	Höhe
300	250	435	79
350	300		
400	350		
450	400		
500	450		
600	550		

Schubkastenführungen

Schubkastenführungen für 15÷16mm Seitenstärke.

Auszugsverlust	Weiß RAL 9001	Beige RAL 1015	
90	789.216.002	789.216.466	100

Artikelnummer beinhaltet 1 Satz.



Führungen für 18÷19er Seiten.

Auszugsverlust	Weiß RAL 9001	
90	789.219.001	100

Artikelnummer beinhaltet 1 Satz.

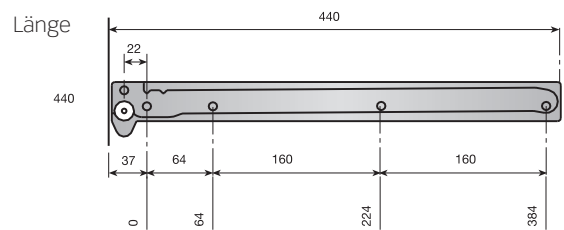
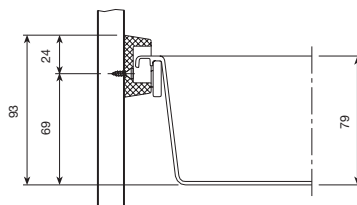

■ Frontadapter

Frontadapter - verstellbar.

Wei RAL 9001	Beige RAL 1015	
685.000.002	685.000.466	100

Artikelnummer beinhaltet einen kompletten Satz Frontadapter.

Frontadapter - verstellbar 15mm mit Flgel.

Wei RAL 9001	Beige RAL 1015	
685.200.003	685.200.460	100

Artikelnummer beinhaltet einen kompletten Satz Frontadapter.



Korpusbreite	F
300	162
350	212
400	262
450	312
500	362
600	462

HINWEIS

Bei Montage mit Frontadapter mit Flgel mssen 30mm zur Distanz F addiert werden.

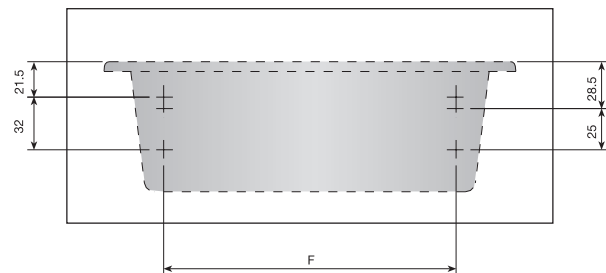

■ Zubehr Topfschubkasten

COMBI-440 Relingsystem.

Korpusbreite	L	Chrom	
300	230	745.230.124	20
350	280	745.235.120	
400	330	745.240.123	
450	380	745.245.126	
500	430	745.250.122	
600	530	745.260.121	

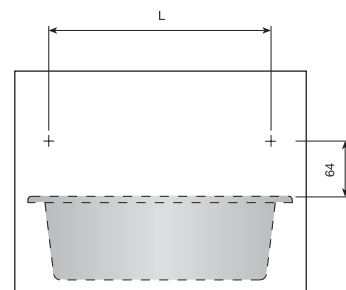
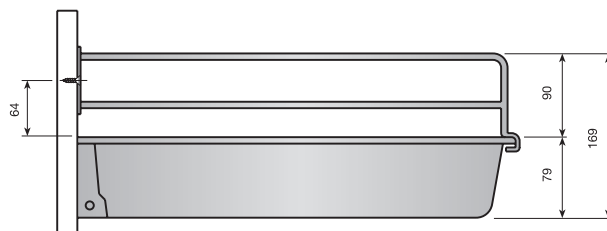

■ **Besteckeinsatz**

Für COMBI-Schubkastenmodule entworfene Besteckeinsätze. Diese Besteckeinsätze sind in zwei Ausführungen erhältlich: an allen vier Seiten für alle Korpusse angepasst oder mit Seitenblende für Schubkästen ab Korpusbreite 350 und 450. Hierdurch wird mehr Vielseitigkeit erreicht, da diese für mehrere Ausführungen dienen.

COMBI Besteckeinsatz.

Korpusbreite	Weiß RAL 9001	Beige RAL 1015	Abmessungen			25
			Länge	Breite	Höhe	
300	687.130.006	687.130.463	391	206	45	25
350	689.035.001	689.035.465	391	256	45	20
400	687.140.005	687.140.462	391	306	45	25
450	689.045.000	689.045.464	391	356	45	20
500	689.050.003	689.050.460	391	406	45	20
600	689.060.002	689.060.466	391	506	45	20

Besteckeinsatz ohne Seitenblende passend für 300-600mm tiefe Schubkästen.



COMBI Besteckeinsatz Modell 350 und 450.

Korpusbreite	Abmessungen		25
	Weiß RAL 9001	Beige RAL 1015	
350	687.135.002	687.135.466	25
450	687.145.001	687.145.465	25

Besteckeinsatz mit Schürze für Module mit 350 und 450 Breite.



3 COMBI-480 SCHUBKASTEN

■ Schubkasten

COMBI-480 Schubkasten.

Korpusbreite	Weiß RAL 9001	Grau	
300	681.030.000	681.030.313	25
350	681.035.003	681.035.316	
400	681.040.006	681.040.312	
450	681.045.002	681.045.315	
500	681.050.005	681.050.311	
600	681.060.004	681.060.310	

Verpackt zu 25 Stück.



COMBI-480 KIT-4 Schubkasten.

Korpusbreite	Weiß RAL 9001	Grau	
300	681.130.004	681.130.310	1
350	681.135.000	681.135.313	
400	681.140.003	681.140.316	
450	681.145.006	681.145.312	
500	681.150.002	681.150.315	
600	681.160.001	681.160.314	

Artikelnummer beinhaltet 4 komplette Schubkästen mit den dazugehörigen Führungen, Frontadaptern und Schrauben.

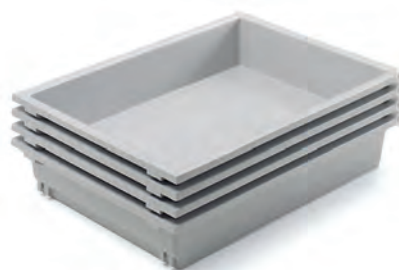

COMBI-480 KIT-5 Schubkasten.

Korpusbreite	Weiß RAL 9001	Grau	
300	681.230.001	681.230.314	1
350	681.235.004	681.235.310	
400	681.240.000	681.240.313	
450	681.245.003	681.245.316	
500	681.250.006	681.250.312	
600	681.260.005	681.260.311	

Artikelnummer beinhaltet 5 komplette Schubkästen mit den dazugehörigen Führungen, Frontadaptern und Schrauben.

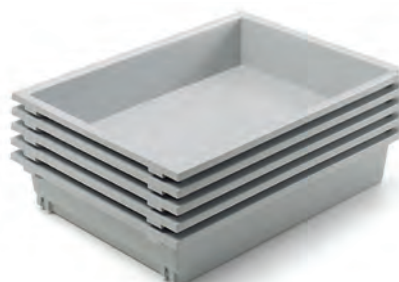

■ Schubkastenführungen

Schubkastenführungen für 15÷16mm Seitenstärke.

Auszugsverlust	Weiß RAL 9001	Grau	
90	788.316.001	788.316.314	100

Artikelnummer beinhaltet 1 Satz.

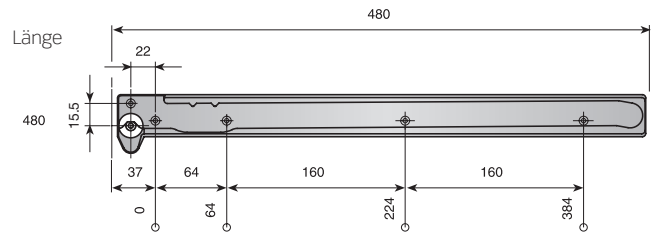
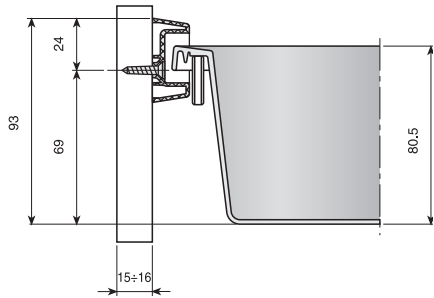

■ Frontadapter

Frontadapter - verstellbar.

	Weiß RAL 9001	Grau	
	685.000.002	685.000.315	100

Artikelnummer beinhaltet einen kompletten Satz Frontadapter.

Frontadapter - verstellbar 15mm mit Flügel.

	Weiß RAL 9001	Grau	
	685.200.003	685.200.316	100

Artikelnummer beinhaltet einen kompletten Satz Frontadapter.



Korpusbreite	F
300	162
350	212
400	262
450	312
500	362
600	462

HINWEIS

Bei Montage mit Frontadapter mit Flügel müssen 30mm zur Distanz F addiert werden.

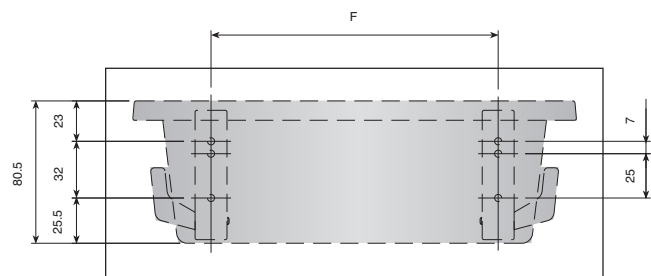

Zubehör Topfschubkasten

COMBI-480 Relingsystem.

Korpusbreite	L	Chrome	
300	230	745.330.121	20
350	280	745.335.124	
400	330	745.340.120	
450	380	745.345.123	
500	430	745.350.126	
600	530	745.360.125	

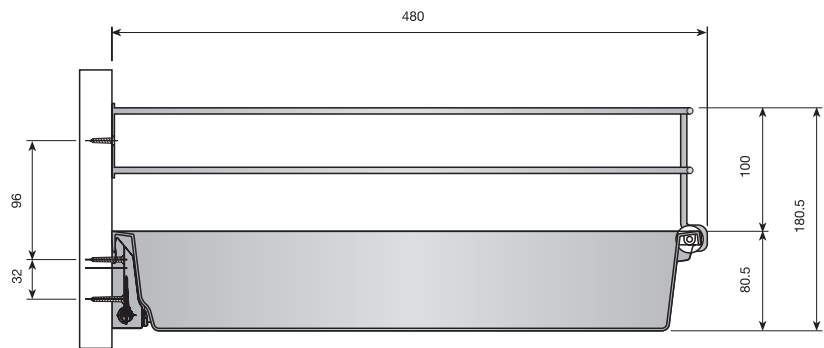
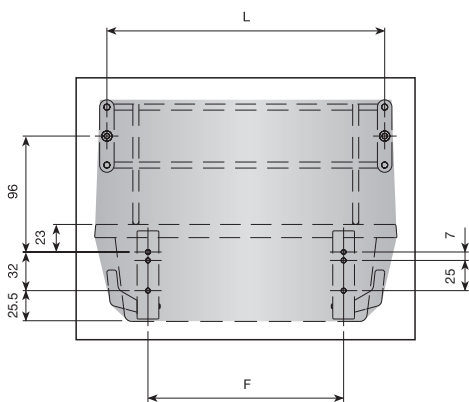
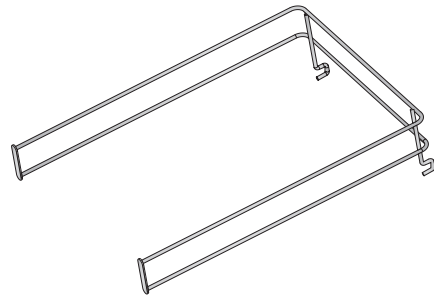

Besteckeinsatz

Besteckeinsätze für das Schubkastensystem COMBI. Lieferbar in zwei Ausführungen: Passend für 300-600mm tiefe Schubkästen und mit Seitenblenden für verschiedene Schubkastenbreiten. Gespritzte Besteckeinsätze aus besonders stoßfestem Material.

COMBI-480 Besteckeinsatz.

Korpusbreite	Weiß RAL 9001	Grau	
300*	687.930.003	687.930.316	20
350	687.635.001	687.635.314	
400*	687.940.002	687.940.315	
450	687.645.000	687.645.313	
500	687.650.003	687.650.316	
600	687.660.002	687.660.315	

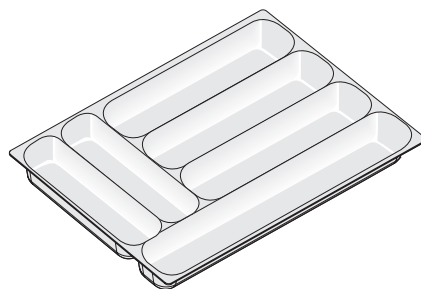

* Verpackt zu 25 Stück.
Ohne Seitenblende. Passend für die verschiedenen Schubkastenbreiten.

COMBI-480 Besteckeinsatz mit seitenblende.

Korpusbreite	Weiß RAL 9001	Grau	
350	687.935.006	687.935.312	25
450	687.945.005	687.945.311	

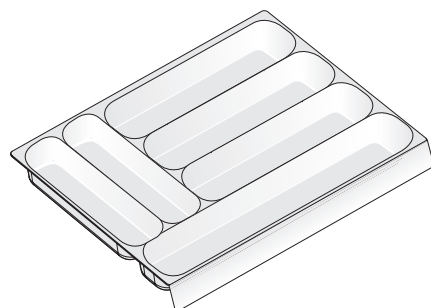

Besteckeinsatz mit Seitenblende für Schubkästen ab 350mm Breite bzw. 450mm Breite.

Zubehör: Antirutschmatte

Antirutschmatte für alle Schubkästen, insbesondere Topfschubkästen. Verhindert die Verlagerung der Küchenutensilien und das zerkratzen der Schubkastenböden. Kann direkt von der Rolle nach Mass des Schubkastens zugeschnitten werden.

Antirutschmatte.

Grau	443.050.300	1
------	-------------	---

Lieferung erfolgt in Rollen zu 20m. Mit 500mm. Breite.

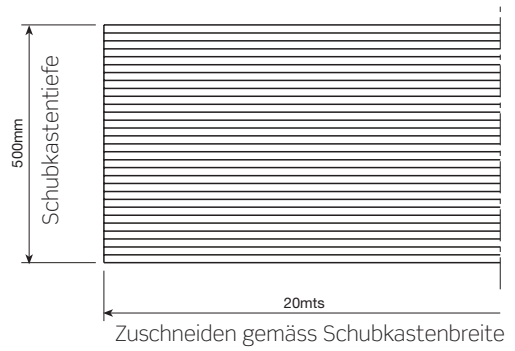

INDAmatic

■ COMBI-480 INDAmatic

Gedämpften satz + Befestigungsbeschlag.

			
Weiß	RAL 9001	198.900.004	50
Grau	RAL 7040	198.900.310	

Jede Artikelnummer besteht aus einem Dämpfungssystem und einem Befestigungsbeschlag.

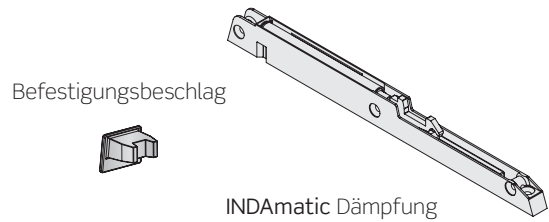

COMBI-480 Schubkasten mit INDAmatic-Aufnahme.

Korpusbreite	Weiß RAL 9001	Grau	
300	683.230.004	683.230.310	25
350	683.235.000	683.235.313	
400	683.240.003	683.240.316	
450	683.245.006	683.245.312	
500	683.250.002	683.250.315	
600	683.260.001	683.260.314	

Verpackt zu 25 Stück.



COMBI-480 KIT-4 Schubkasten mit INDAmatic-Aufnahme.

Korpusbreite	Weiß RAL 9001	Grau	
300	686.330.002	686.330.315	1
350	686.335.005	686.335.311	
400	686.340.001	686.340.314	
450	686.345.004	686.345.310	
500	686.350.000	686.350.313	
600	686.360.006	686.360.312	

Artikelnummer beinhaltet 4 komplette Schubkästen mit den dazugehörigen Führungen, Frontadaptern und Schrauben.



COMBI-480 KIT-5 Schubkasten mit INDAmatic-Aufnahme.

Korpusbreite	Weiß RAL 9001	Grau	
300	686.430.006	686.430.312	1
350	686.435.002	686.435.315	
400	686.440.005	686.440.311	
450	686.445.001	686.445.314	
500	686.450.004	686.450.310	
600	686.460.003	686.460.316	

Artikelnummer beinhaltet 5 komplette Schubkästen mit den dazugehörigen Führungen, Frontadaptern und Schrauben.

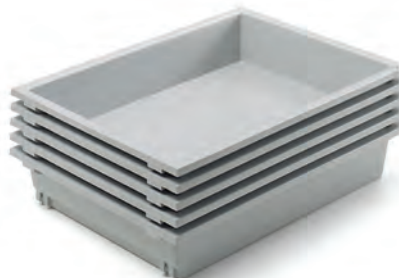

> Schubkastenführungen

Schubkastenführungen für 15÷16mm Seitenstärke.

Auszugsverlust	Weiß RAL 9001	Grau	
90	788.316.001	788.316.314	100

Artikelnummer beinhaltet 1 Satz.

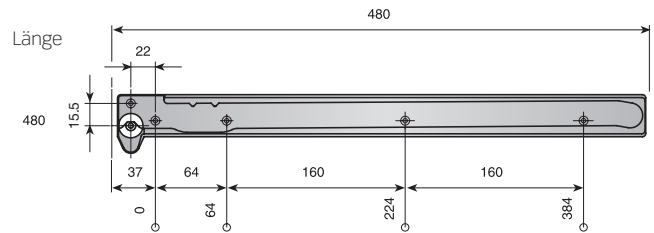
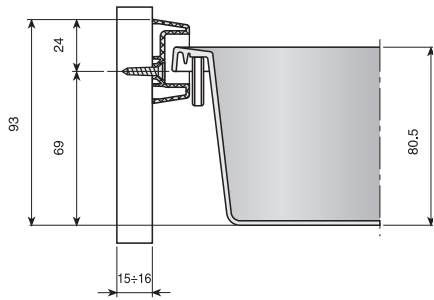

> Frontadapter

Frontadapter - verstellbar.

	Weiß RAL 9001	Grau	
	685.000.002	685.000.315	100

Artikelnummer beinhaltet einen kompletten Satz Frontadapter.

Frontadapter - verstellbar 15mm mit Flügel.

	Weiß RAL 9001	Grau	
	685.200.003	685.200.316	100

Artikelnummer beinhaltet einen kompletten Satz Frontadapter.

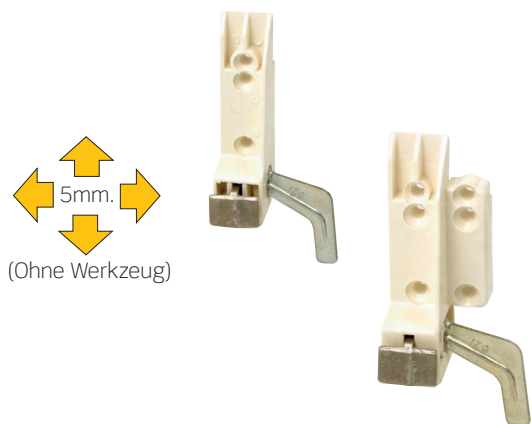

Korpusbreite	F
300	162
350	212
400	262
450	312
500	362
600	462

HINWEIS

Bei Montage mit Frontadapter mit Flügel müssen 30mm zur Distanz F addiert werden.

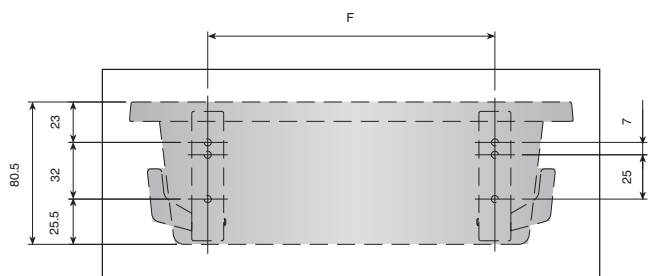

Montage und Einstellung

Befestigung seitlich

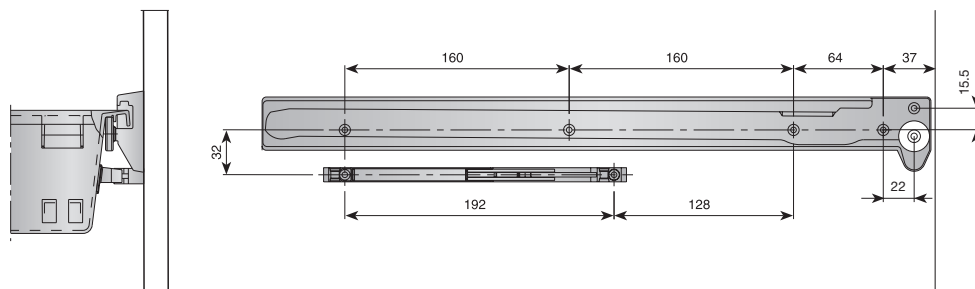

Montage des Befestigungsbeschlags

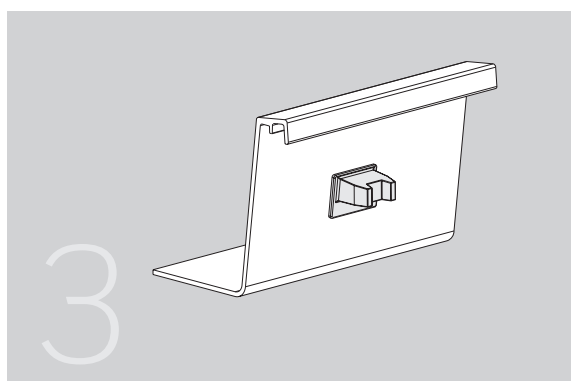
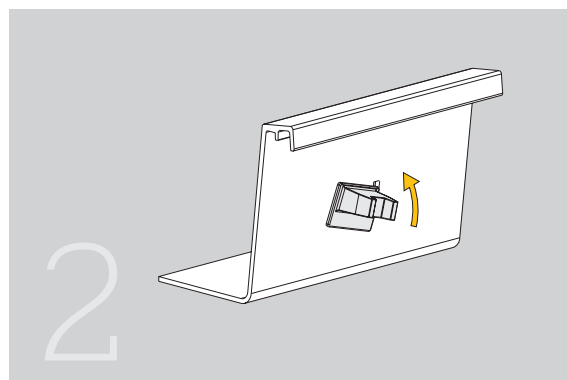
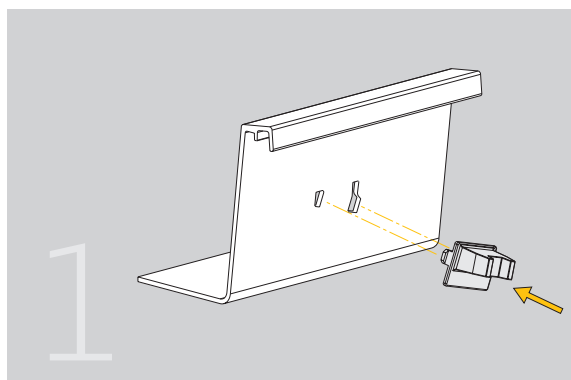

HINWEIS

Das gedämpfte Selbsteinzugssystem INDAmatic ist an der rechten Seite des Schubkasten montiert.

