

PORTES CADRE ALU

| | | |
|---|------------------------|-----|
| 1 | USINÉE 20X20 R1 | 556 |
| 2 | USINÉE 20X20 R6 | 558 |
| 3 | USINÉE 20X20X7,5 | 560 |
| 4 | USINÉE 35X20X7,5 | 562 |
| 5 | USINÉE 45X20X7,5 | 564 |
| 6 | USINÉE 45X20X1,2 | 566 |
| 7 | USINÉE 45X20X20 | 568 |
| 8 | USINÉE 50X20X7,5 | 570 |

1 20X20 RADIO 1

■ VITRINES USINÉES

> STANDARD DE CUISINE

Vitrine 20x20 radio 1.

| Module | Dim. Verre 4mm. | Anod. Arg. Mat | Anod. Inox |
|-----------------|-----------------|----------------|-------------|
| 70x30 (698x298) | 671x271 | 143.130.514 | 143.130.562 |
| 70x35 (698x348) | 671x321 | 143.135.510 | 143.135.565 |
| 70x40 (698x398) | 671x371 | 143.140.513 | 143.140.561 |
| 70x45 (698x448) | 671x421 | 143.145.516 | 143.145.564 |
| 70x50 (698x498) | 671x471 | 143.150.512 | 143.150.560 |
| 70x60 (698x598) | 671x571 | 143.160.511 | 143.160.566 |
| 90x30 (898x298) | 871x271 | 143.330.515 | 143.330.563 |
| 90x35 (898x348) | 871x321 | 143.335.511 | 143.335.566 |
| 90x40 (898x398) | 871x371 | 143.340.514 | 143.340.562 |
| 90x45 (898x448) | 871x421 | 143.345.510 | 143.345.565 |
| 90x50 (898x498) | 871x471 | 143.350.513 | 143.350.561 |
| 90x60 (898x598) | 871x571 | 143.360.512 | 143.360.560 |

Livrées usinées et démontées avec les ferrures d'assemblage et les clips pour verre de 4mm.
1 porte par carton.

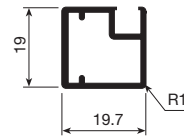

dimensions Verre = dimensions totales - 30mm Vitrine

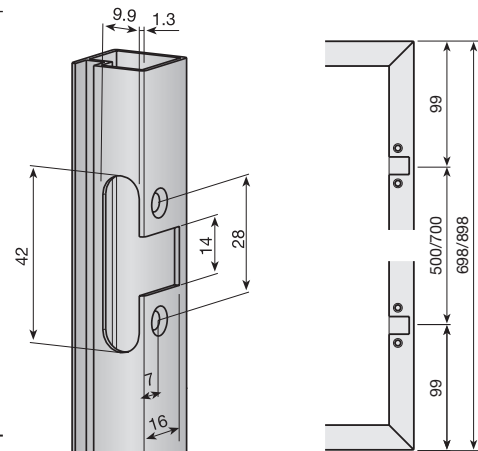

Usinage et positionnement des charnières.

> SUR MESURE

Vitrine 20x20 r1 sur mesure.

| Profil | Charnières | Anod. Arg. Mat | Anod. Inox |
|---------|------------|----------------|-------------|
| 20x20R1 | 0 | 143.100.510 | 143.100.565 |
| 20x20R1 | 2 | 143.102.514 | 143.102.562 |
| 20x20R1 | 3 | 143.103.516 | 143.103.564 |
| 20x20R1 | 4 | 143.104.511 | 143.104.566 |

Note

La position des charnières se définit depuis l'intérieur du meuble (côté usiné), à prendre en compte dans le cas de porte asymétrique.

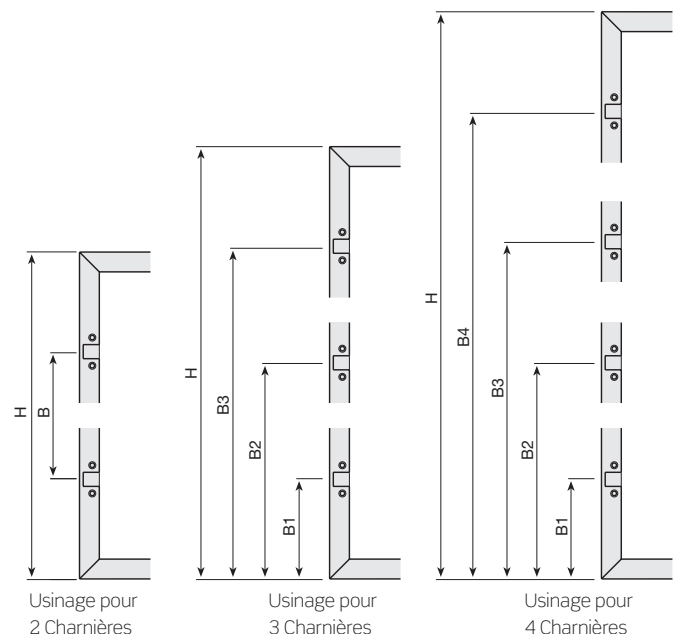

> SUIVANT SPÉCIFICATION CLIENT

Vitrine 20x20 r1 suivant spécification du client.

| Profil | Anod. Arg. Mat | Anod. Inox |
|---------|----------------|-------------|
| 20x20R1 | 143.199.512 | 143.199.560 |

■ PROFIL À USINER

> PROFIL À USINER

Profil à usiner 20x20 r1.

| | Anod. Arg. Mat | Anod. Inox | |
|--|----------------|-------------|----|
| | 149.060.516 | 149.060.564 | 10 |

Barres de 6m.

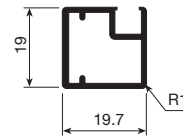

Joint plastique pour verre de 4mm.

| | | |
|-------------|-------------|----|
| Transparent | 753.604.316 | 50 |
|-------------|-------------|----|

Barres de 3m. 50unités. par carton pour verre de 4mm.



Kit d'assemblage.

| | | |
|--------|-------------|-----|
| Zingué | 154.700.033 | 100 |
|--------|-------------|-----|

Sachets de 4 équerres et 8 vis. pour 100 portes.

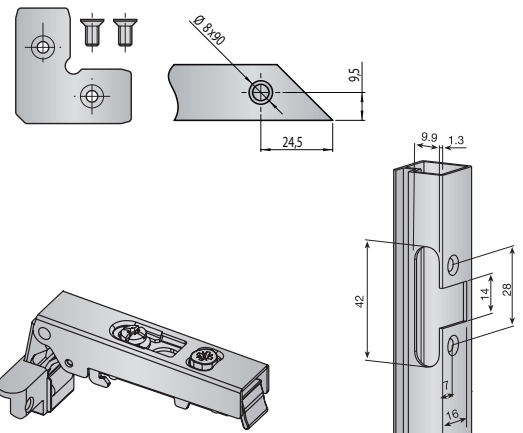

Charnière mesuco 143 rapid pour cadre en aluminium.

| Ouverture 110° | | |
|--------------------------|-------------|----|
| Porte recouvrement total | 306.000.063 | 50 |
| Pte. Rec. Partiel | 306.100.060 | |
| Porte rentrante | 306.200.064 | |

Pour 25 portes.

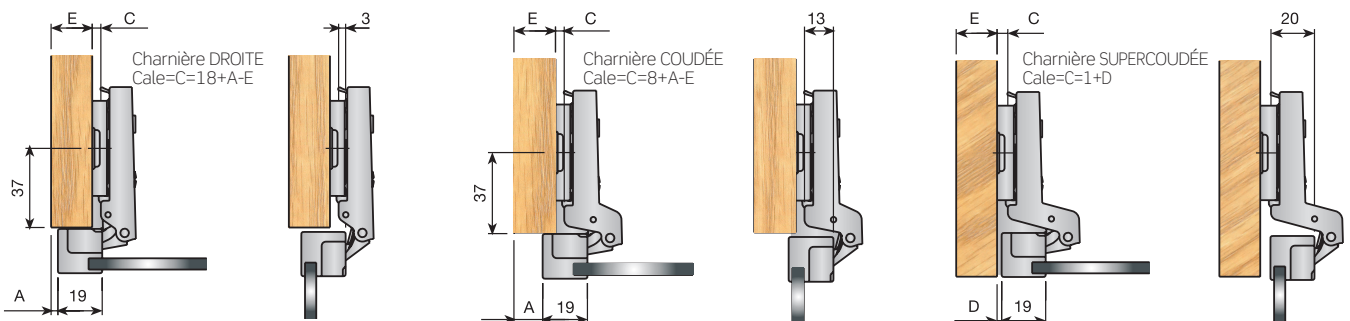
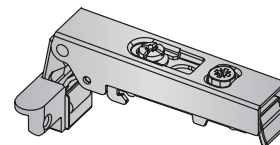

Plaque support système 32 montage à visser.

| Épaisseur | | |
|-----------|-------------|-----|
| 2 | 083.243.134 | 200 |
| 4 | 083.243.230 | |

500 pièces par sachet pour 25 portes.

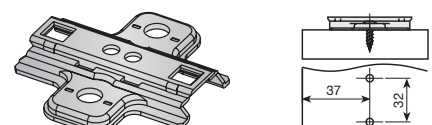

2 20X20 RADIO 6

VITRINES USINÉES

> STANDARD DE CUISINE

Vitrine 20x20 Radio 6

| Module | Dim. Verre 4mm. | Anod. Arg. Mat | Anod. Inox |
|-----------------|-----------------|----------------|-------------|
| 70x30 (698x298) | 671x271 | 143.630.513 | 143.630.561 |
| 70x35 (698x348) | 671x321 | 143.635.516 | 143.635.564 |
| 70x40 (698x398) | 671x371 | 143.640.512 | 143.640.560 |
| 70x45 (698x448) | 671x421 | 143.645.515 | 143.645.563 |
| 70x50 (698x498) | 671x471 | 143.650.511 | 143.650.566 |
| 70x60 (698x598) | 671x571 | 143.660.510 | 143.660.565 |
| 90x30 (898x298) | 871x271 | 143.830.514 | 143.830.562 |
| 90x35 (898x348) | 871x321 | 143.835.510 | 143.835.565 |
| 90x40 (898x398) | 871x371 | 143.840.513 | 143.840.561 |
| 90x45 (898x448) | 871x421 | 143.845.516 | 143.845.564 |
| 90x50 (898x498) | 871x471 | 143.850.512 | 143.850.560 |
| 90x60 (898x598) | 871x571 | 143.860.511 | 143.860.566 |

Livrées usinées et démontées avec les ferrures d'assemblage et les clips pour verre de 4mm.
1 porte par carton.

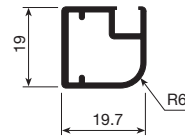

$$\text{dimensions Verre} = \text{dimensions totales Vitrine} - 30\text{mm}$$

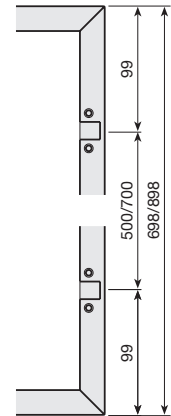
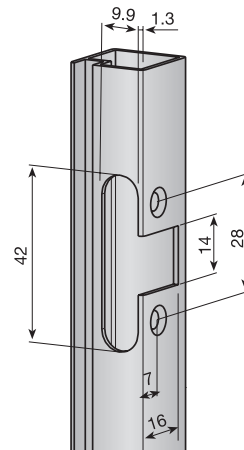

Usinage et positionnement des charnières

> SUR MESURE

Vitrine 20x20 r6 sur mesure

| | | | |
|---------|---|-------------|-------------|
| 20x20R6 | 0 | 143.600.516 | 143.600.564 |
| 20x20R6 | 2 | 143.602.513 | 143.602.561 |
| 20x20R6 | 3 | 143.603.515 | 143.603.563 |
| 20x20R6 | 4 | 143.604.510 | 143.604.565 |

Note

La position des charnières se définit depuis l'intérieur du meuble (côté usiné), à prendre en compte dans le cas de porte Asymétrique.

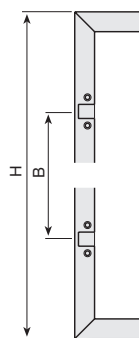

Usinage pour 2 Charnières

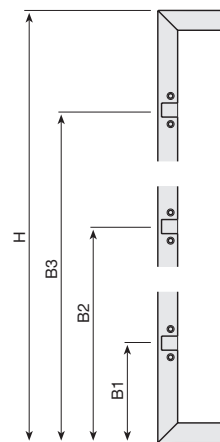

Usinage pour 3 Charnières

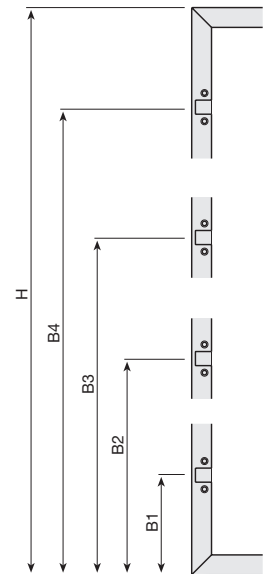

Usinage pour 4 Charnières

> SUIVANT SPÉCIFICATION CLIENT

Vitrine 20x20 r6 suivant spécification du client.

| Profil | Anod. Arg. Mat | Anod. Inox |
|---------|----------------|-------------|
| 20x20R6 | 143.699.511 | 143.699.566 |

■ PROFIL À USINER

> PROFIL À USINER

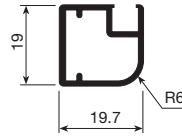

Profil à usiner 20x20 r6.

| | Anod. Arg. Mat | Anod. Inox | |
|--|----------------|-------------|----|
| | 149.160.513 | 149.160.561 | 10 |

Barres de 6m. 10 pièces par carton.

Joint plastique pour verre de 4mm.

| Transparent | 753.604.316 | 50 |
|-------------|-------------|----|

Barres de 3m. 50 pièces par carton pour verre de 4mm.



Kit d'assemblage.

| Zingué | 154.700.033 | 100 |
|--------|-------------|-----|

Sachets de 4 équerres et 8 vis. 100 pièces par carton pour 100 portes

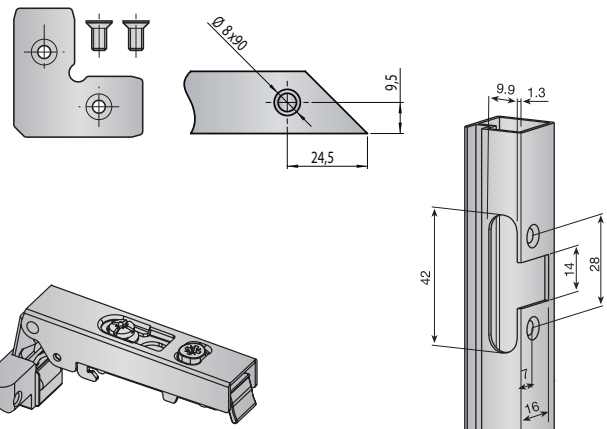

Charnière mesuco 143 rapid pour cadre en aluminium.

| Ouverture 110° | | |
|--------------------------|-------------|----|
| Porte recouvrement total | 306.000.063 | |
| Pte. Rec. Partiel | 306.100.060 | 50 |
| Porte rentrante | 306.200.064 | |

Pour 25 portes.

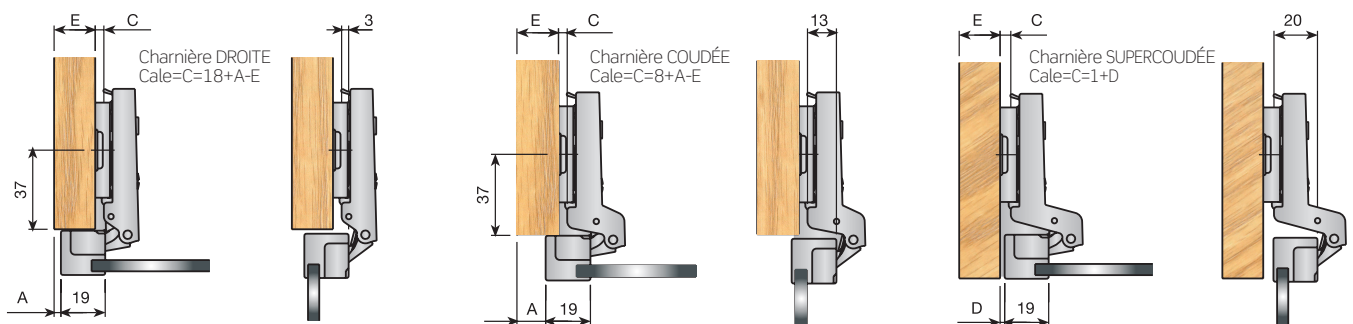
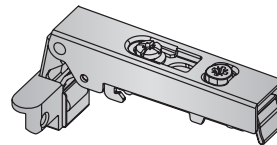

Plaque support système 32 montage à visser.

| Épaisseur | | |
|-----------|-------------|-----|
| 2 | 083.243.134 | 200 |
| 4 | 083.243.230 | |

50 pièces par sachet pour 25 portes.

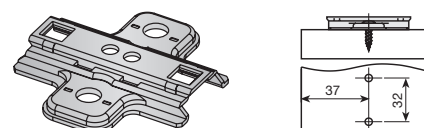

3 20X20 RADIO 7.5 VISIBLE

■ VITRINES USINÉES

> STANDARD DE CUISINE

Vitrine 20x20x7.5mm. Visible.

| Module | Dim. Verre 4mm. | Anod. Arg. Mat | Anod. Inox |
|-----------------|-----------------|----------------|-------------|
| 70x30 (698x298) | 694x294 | 144.130.512 | 144.130.560 |
| 70x35 (698x348) | 694x344 | 144.135.515 | 144.135.563 |
| 70x40 (698x398) | 694x394 | 144.140.511 | 144.140.566 |
| 70x45 (698x448) | 694x444 | 144.145.514 | 144.145.562 |
| 70x50 (698x498) | 694x494 | 144.150.510 | 144.150.565 |
| 70x60 (698x598) | 694x594 | 144.160.516 | 144.160.564 |
| 90x30 (898x298) | 894x294 | 144.330.513 | 144.330.561 |
| 90x35 (898x348) | 894x344 | 144.335.516 | 144.335.564 |
| 90x40 (898x398) | 894x394 | 144.340.512 | 144.340.560 |
| 90x45 (898x448) | 894x444 | 144.345.515 | 144.345.563 |
| 90x50 (898x498) | 894x494 | 144.350.511 | 144.350.566 |
| 90x60 (898x598) | 894x594 | 144.360.510 | 144.360.565 |

Livrées usinées et démontées avec les ferrures d'assemblage et les clips pour verre. 1 porte par carton.

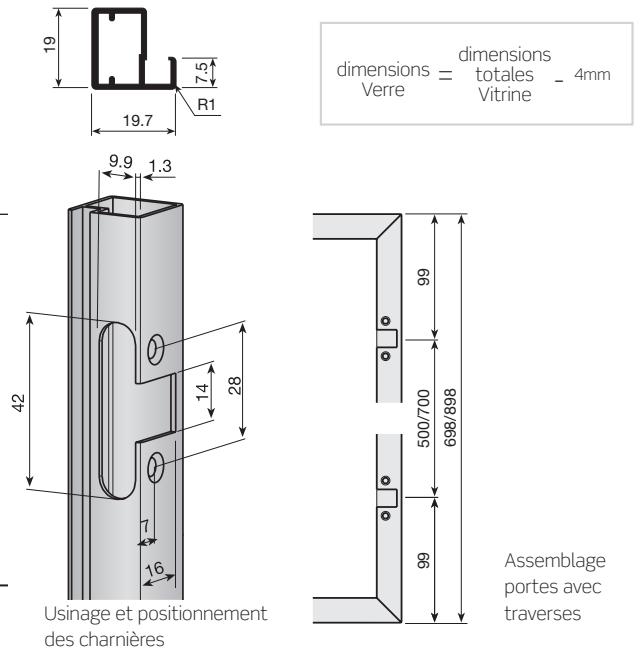

Vitrine à une traverse 20x20x7.5mm.

| Module | Dim. Verre 4mm. | Anod. Arg. Mat | Anod. Inox |
|-----------------|-----------------|----------------|-------------|
| 70x30 (698x298) | 344x294 | 144.630.511 | 144.630.566 |
| 70x35 (698x348) | 344x344 | 144.635.514 | 144.635.562 |
| 70x40 (698x398) | 344x394 | 144.640.510 | 144.640.565 |
| 70x45 (698x448) | 344x444 | 144.645.513 | 144.645.561 |
| 70x50 (698x498) | 344x494 | 144.650.516 | 144.650.564 |
| 70x60 (698x598) | 344x594 | 144.660.515 | 144.660.563 |
| 90x30 (898x298) | 444x294 | 144.830.512 | 144.830.560 |
| 90x35 (898x348) | 444x344 | 144.835.515 | 144.835.563 |
| 90x40 (898x398) | 444x394 | 144.840.511 | 144.840.566 |
| 90x45 (898x448) | 444x444 | 144.845.514 | 144.845.562 |
| 90x50 (898x498) | 444x494 | 144.850.510 | 144.850.565 |
| 90x60 (898x598) | 444x594 | 144.860.516 | 144.860.564 |

Vitrine à deux traverses 20x20x7.5mm.

| Module | Dim. Verre 4mm. | Anod. Arg. Mat | Anod. Inox |
|-----------------|-----------------|----------------|-------------|
| 70x30 (698x298) | 228x294 | 145.130.510 | 145.130.565 |
| 70x35 (698x348) | 228x344 | 145.135.513 | 145.135.561 |
| 70x40 (698x398) | 228x394 | 145.140.516 | 145.140.564 |
| 70x45 (698x448) | 228x444 | 145.145.512 | 145.145.560 |
| 70x50 (698x498) | 228x494 | 145.150.515 | 145.150.563 |
| 70x60 (698x598) | 228x594 | 145.160.514 | 145.160.562 |
| 90x30 (898x298) | 294x294 | 145.330.511 | 145.330.566 |
| 90x35 (898x348) | 294x344 | 145.335.514 | 145.335.562 |
| 90x40 (898x398) | 294x394 | 145.340.510 | 145.340.565 |
| 90x45 (898x448) | 294x444 | 145.345.513 | 145.345.561 |
| 90x50 (898x498) | 294x494 | 145.350.516 | 145.350.564 |
| 90x60 (898x598) | 294x594 | 145.360.515 | 145.360.563 |

Livrées usinées et démontées avec les ferrures d'assemblage et les clips pour verre de 4mm 1 porte par carton.

> SUR MESURE

Vitrine 20x20x7.5mm sur mesure

| Profil | Charnières | Anod. Arg. Mat | Anod. Inox | Arg. Brillant |
|-----------|------------|----------------|-------------|---------------|
| 20x20x7.5 | 0 | 144.100.515 | 144.100.563 | 144.100.106 |
| 20x20x7.5 | 2 | 144.102.512 | 144.102.560 | 144.102.103 |
| 20x20x7.5 | 3 | 144.103.514 | 144.103.562 | 144.103.105 |
| 20x20x7.5 | 4 | 144.104.516 | 144.104.564 | 144.104.100 |

Note

La position des charnières se définit depuis l'intérieur du meuble (côté usiné), à prendre en compte dans le cas de porte Asymétrique.

> SUIVANT SPÉCIFICATION CLIENT

Vitrine 20x20x7.5mm suivant spécification du client.

| Profil | Anod. Arg. Mat | Anod. Inox | Arg. Brillant |
|-----------|----------------|-------------|---------------|
| 20x20x7.5 | 144.199.510 | 144.199.565 | 144.199.101 |

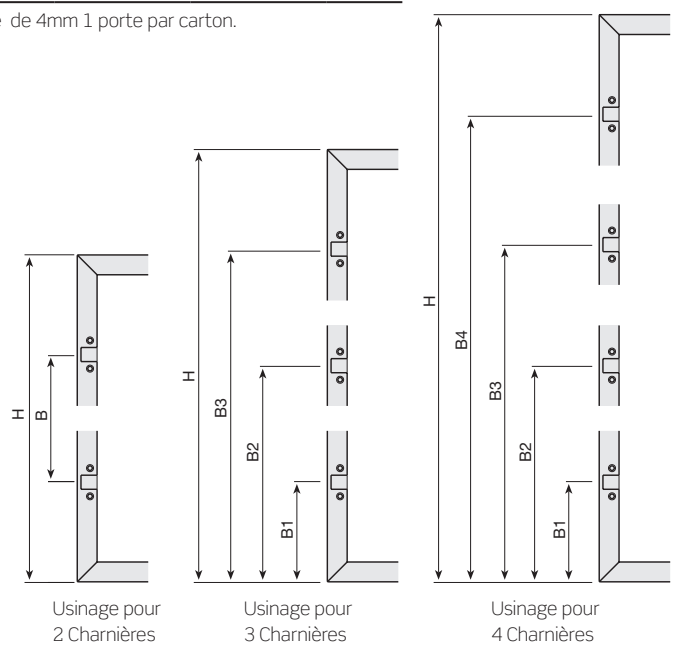

■ PROFIL À USINER

> PROFIL À USINER

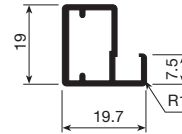

Profil à usiner 20x20x7.5mm.

| Anod. Arg. Mat | Anod. Inox | Arg. Brillant |  |
|----------------|-------------|---------------|---|
| 149.260.510 | 149.260.565 | 149.260.101 | 10 |

Barres de 6m. 10 pièces par carton.

Joint plastique pour verre de 4mm.

| | | | |
|-------------|-------------|---|----|
| Transparent | 753.604.316 |  | 50 |
|-------------|-------------|---|----|

Barres de 3m. 50 pièces par carton. Pour verre de 4mm.



Kit d'assemblage.

| | | | |
|--------|-------------|--|-----|
| Zingué | 154.700.033 |  | 100 |
|--------|-------------|--|-----|

Sachets de 4 équerres et 8 vis. 100 pièces par carton pour 100 portes.

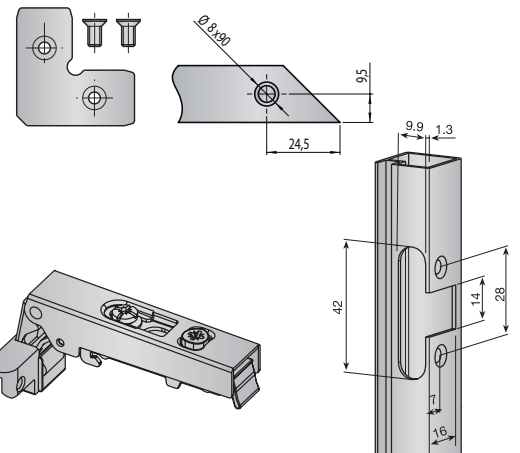

Charnière mesuco 143 rapid pour cadre en aluminium.

| Ouverture 110° | |  |
|--------------------------|-------------|---|
| Porte recouvrement total | 306.000.063 | 50 |
| Pte. Rec. Partiel | 306.100.060 | |
| Porte rentrante | 306.200.064 | |

Pour 25 portes.

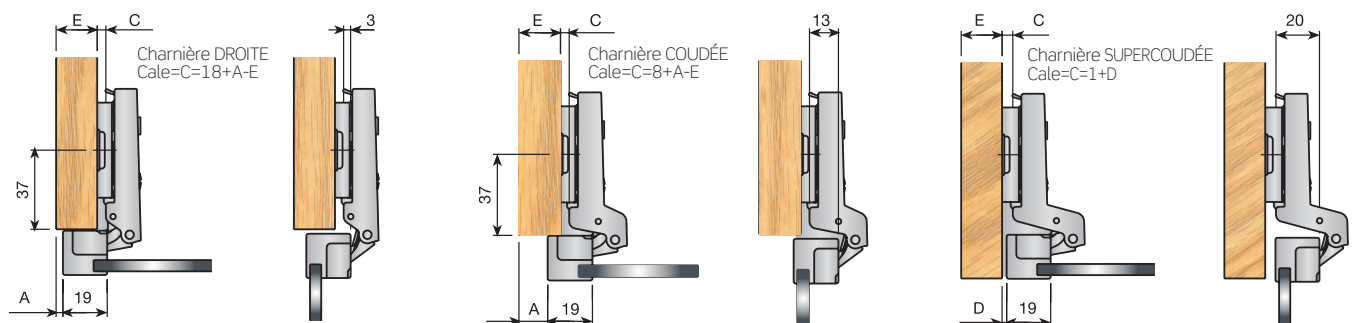

Plaque support système 32 montage à visser.

| Épaisseur | |  |
|-----------|-------------|---|
| 2 | 083.243.134 | 200 |
| 4 | 083.243.230 | |

50 pièces par sachet pour 2 portes.

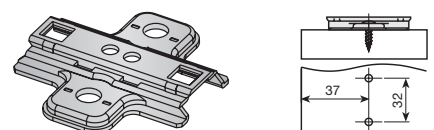

4 35X20 7.5 VISIBLE

VITRINES USINÉES

> STANDARD DE CUISINE

Vitrine 35x20x7.5mm. Visibles.

| Module | Dim. Verre 4mm | Anod. Arg. Mat | Anod. Inox |
|-----------------|----------------|----------------|-------------|
| 70x30 (698x298) | 694x294 | 145.630.516 | 145.630.564 |
| 70x35 (698x348) | 694x344 | 145.635.512 | 145.635.560 |
| 70x40 (698x398) | 694x394 | 145.640.515 | 145.640.563 |
| 70x45 (698x448) | 694x444 | 145.645.511 | 145.645.566 |
| 70x50 (698x498) | 694x494 | 145.650.514 | 145.650.562 |
| 70x60 (698x598) | 694x594 | 145.660.513 | 145.660.561 |
| 90x30 (898x298) | 894x294 | 145.830.510 | 145.830.565 |
| 90x35 (898x348) | 894x344 | 145.835.513 | 145.835.561 |
| 90x40 (898x398) | 894x394 | 145.840.516 | 145.840.564 |
| 90x45 (898x448) | 894x444 | 145.845.512 | 145.845.560 |
| 90x50 (898x498) | 894x494 | 145.850.515 | 145.850.563 |
| 90x60 (898x598) | 894x594 | 145.860.514 | 145.860.562 |

Livrées usinées et démontées avec les ferrures d'assemblage et les clips pour verre de 4mm 1 porte par carton.

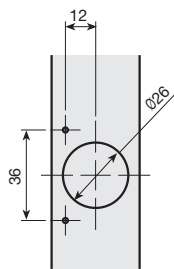
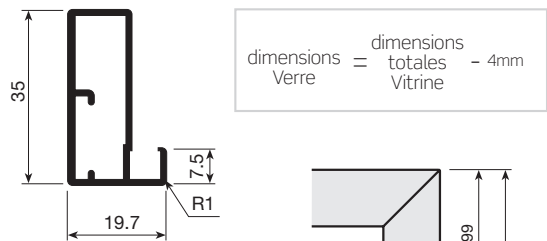

Usinage et positionnement des charnières

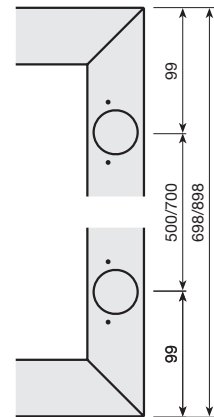

Assemblage des portes avec traverses

Vitrine à une traverse 35x20x7.5mm.

| Module | Dim. Verre 4mm | Anod. Arg. Mat | Anod. Inox |
|-----------------|----------------|----------------|-------------|
| 70x30 (698x298) | 344x294 2Utés | 146.130.515 | 146.130.563 |
| 70x35 (698x348) | 344x344 2Utés | 146.135.511 | 146.135.566 |
| 70x40 (698x398) | 344x394 2Utés | 146.140.514 | 146.140.562 |
| 70x45 (698x448) | 344x444 2Utés | 146.145.510 | 146.145.565 |
| 70x50 (698x498) | 344x494 2Utés | 146.150.513 | 146.150.561 |
| 70x60 (698x598) | 344x594 2Utés | 146.160.512 | 146.160.560 |
| 90x30 (898x298) | 444x294 2Utés | 146.330.516 | 146.330.564 |
| 90x35 (898x348) | 444x344 2Utés | 146.335.512 | 146.335.560 |
| 90x40 (898x398) | 444x394 2Utés | 146.340.515 | 146.340.563 |
| 90x45 (898x448) | 444x444 2Utés | 146.345.511 | 146.345.566 |
| 90x50 (898x498) | 444x494 2Utés | 146.350.514 | 146.350.562 |
| 90x60 (898x598) | 444x594 2Utés | 146.360.513 | 146.360.561 |

Vitrine à deux traverses 35x20x7.5mm.

| Module | Dim. Verre 4mm | Anod. Arg. Mat | Anod. Inox |
|---------------|----------------|----------------|-------------|
| 228x294 3Utés | 228x294 3Utés | 146.630.514 | 146.630.562 |
| 228x344 3Utés | 228x344 3Utés | 146.635.510 | 146.635.565 |
| 228x394 3Utés | 228x394 3Utés | 146.640.513 | 146.640.561 |
| 228x444 3Utés | 228x444 3Utés | 146.645.516 | 146.645.564 |
| 228x494 3Utés | 228x494 3Utés | 146.650.512 | 146.650.560 |
| 228x594 3Utés | 228x594 3Utés | 146.660.511 | 146.660.566 |
| 294x294 3Utés | 294x294 3Utés | 146.830.515 | 146.830.563 |
| 294x344 3Utés | 294x344 3Utés | 146.835.511 | 146.835.566 |
| 294x394 3Utés | 294x394 3Utés | 146.840.514 | 146.840.562 |
| 294x444 3Utés | 294x444 3Utés | 146.845.510 | 146.845.565 |
| 294x494 3Utés | 294x494 3Utés | 146.850.513 | 146.850.561 |
| 294x594 3Utés | 294x594 3Utés | 146.860.512 | 146.860.560 |

Livrées usinées et démontées avec les ferrures d'assemblage et les clips pour verre de 4mm 1 porte par carton.

> SUR MESURE

Vitrine 35x20x7.5mm. Sur mesure.

| Profil | Charnières | Anod. Arg. Mat | Anod. Inox |
|-----------|------------|----------------|-------------|
| 35x20x7.5 | 0 | 145.600.512 | 145.600.560 |
| 35x20x7.5 | 2 | 145.602.516 | 145.602.564 |
| 35x20x7.5 | 3 | 145.603.511 | 145.603.566 |
| 35x20x7.5 | 4 | 145.604.513 | 145.604.561 |

Note

La position des charnières se définit depuis l'intérieur du meuble (côté usiné), à prendre en compte dans le cas de porte Asymétrique.

Usinage Profils 35x20

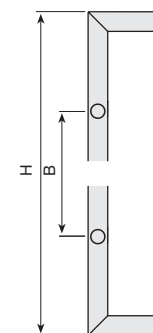
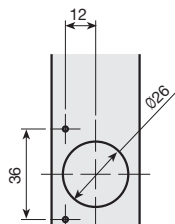

Usinage pour 2 Charnières

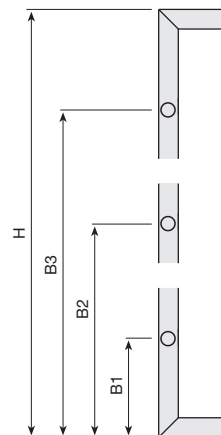

Usinage pour 3 Charnières

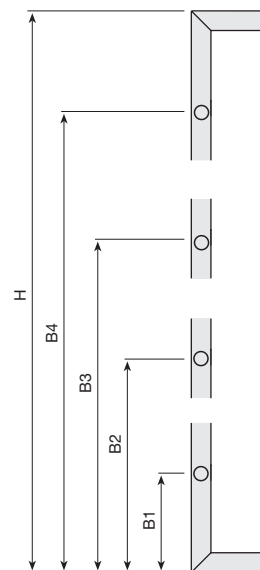

Usinage pour 4 Charnières

> SUIVANT SPÉCIFICATION CLIENT

Vitrine 35x20x7.5mm. Suivant spécification du client.

| Profil | Anod. Arg. Mat | Anod. Inox |
|-----------|----------------|-------------|
| 30x20x7.5 | 145.699.514 | 145.699.562 |

■ PROFIL À USINER

> PROFIL À USINER

Profil à usiner 30x20x7.5mm.

| | Anod.Arg. Mat | Anod inox |  |
|--|---------------|-------------|---|
| | 149.360.514 | 149.360.562 | 10 |

Barres de 6m. 10 pièces par carton.

Joint plastique pour verre de 4mm.

| | |  |
|-------------|-------------|---|
| Transparent | 753.604.316 | 50 |

Barres de 3m. 50 pièces par carton. Pour verre de 4mm.

Kit d'assemblage.

| | |  |
|--------|-------------|--|
| Zingué | 154.700.033 | 100 |

Sachets de 4 équerres et 8 vis. 100 pièces par carton. Pour 100 portes.

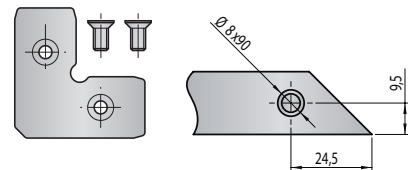
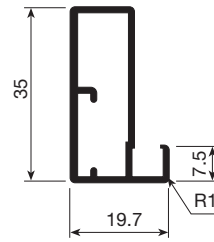

5 45X20 7.5 VISIBLE

VITRINES USINÉES

> STANDARD DE CUISINE

Vitrine 45x20x7.5mm. Visibles.

| Module | Dim. Verre 4mm. | Anod. Arg. Mat | Anod. Inox |
|-----------------|-----------------|----------------|-------------|
| 70x30 (698x298) | 694x294 | 147.630.512 | 147.630.560 |
| 70x35 (698x348) | 694x344 | 147.635.515 | 147.635.563 |
| 70x40 (698x398) | 694x394 | 147.640.511 | 147.640.566 |
| 70x45 (698x448) | 694x444 | 147.645.514 | 147.645.562 |
| 70x50 (698x498) | 694x494 | 147.650.510 | 147.650.565 |
| 70x60 (698x598) | 694x594 | 147.660.516 | 147.660.564 |
| 90x30 (898x298) | 894x294 | 147.830.513 | 147.830.561 |
| 90x35 (898x348) | 894x344 | 147.835.516 | 147.835.564 |
| 90x40 (898x398) | 894x394 | 147.840.512 | 147.840.560 |
| 90x45 (898x448) | 894x444 | 147.845.515 | 147.845.563 |
| 90x50 (898x498) | 894x494 | 147.850.511 | 147.850.566 |
| 90x60 (898x598) | 894x594 | 147.860.510 | 147.860.565 |

Livrées usinées et démontées avec les ferrures d'assemblage et les clips pour verre de 4mm 1 porte par carton.

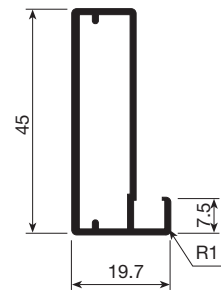

dimensions Verre = dimensions totales Vitrine - 4mm

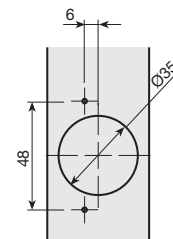

Usinage et positionnement des charnières

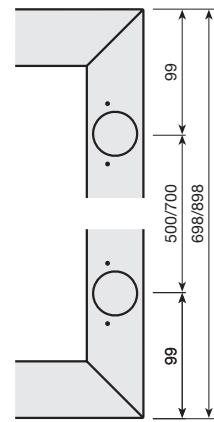

Assemblage des portes avec traverses

Vitrine à une traverse 45x20x7.5mm.

| Module | Dim. Verre 4mm. | Anod. Arg. Mat | Anod. Inox | Module | Dim. Verre 4mm. | Anod. Arg. Mat | Anod. Inox |
|-----------------|-----------------|----------------|-------------|---------|-----------------|----------------|-------------|
| 70x30 (698x298) | 344x294 | 148.130.511 | 148.130.566 | 228x294 | 228x294 | 148.630.510 | 148.630.565 |
| 70x35 (698x348) | 344x344 | 148.135.514 | 148.135.562 | 228x344 | 228x344 | 148.635.513 | 148.635.561 |
| 70x40 (698x398) | 344x394 | 148.140.510 | 148.140.565 | 228x394 | 228x394 | 148.640.516 | 148.640.564 |
| 70x45 (698x448) | 344x444 | 148.145.513 | 148.145.561 | 228x444 | 228x444 | 148.645.512 | 148.645.560 |
| 70x50 (698x498) | 344x494 | 148.150.516 | 148.150.564 | 228x494 | 228x494 | 148.650.515 | 148.650.563 |
| 70x60 (698x598) | 344x594 | 148.160.515 | 148.160.563 | 228x594 | 228x594 | 148.660.514 | 148.660.562 |
| 90x30 (898x298) | 444x294 | 148.330.512 | 148.330.560 | 294x294 | 294x294 | 148.830.511 | 148.830.566 |
| 90x35 (898x348) | 444x344 | 148.335.515 | 148.335.563 | 294x344 | 294x344 | 148.835.514 | 148.835.562 |
| 90x40 (898x398) | 444x394 | 148.340.511 | 148.340.566 | 294x394 | 294x394 | 148.840.510 | 148.840.565 |
| 90x45 (898x448) | 444x444 | 148.345.514 | 148.345.562 | 294x444 | 294x444 | 148.845.513 | 148.845.561 |
| 90x50 (898x498) | 444x494 | 148.350.510 | 148.350.565 | 294x494 | 294x494 | 148.850.516 | 148.850.564 |
| 90x60 (898x598) | 444x594 | 148.360.516 | 148.360.564 | 294x594 | 294x594 | 148.860.515 | 148.860.563 |

Livrées usinées et démontées avec les ferrures d'assemblage et les clips pour verre de 4mm 1 porte par carton.

> SUR MESURE

Vitrine 45x20x7.5mm. Sur mesure.

| Profil | Charnières | Anod. Arg. Mat | Anod. Inox |
|-----------|------------|----------------|-------------|
| 45x20x7.5 | 0 | 147.600.515 | 147.600.563 |
| 45x20x7.5 | 2 | 147.602.512 | 147.602.560 |
| 45x20x7.5 | 3 | 147.603.514 | 147.603.562 |
| 45x20x7.5 | 4 | 147.604.516 | 147.604.564 |

Note

La position des charnières se définit depuis l'intérieur du meuble (côté usiné), à prendre en compte dans le cas de porte Asymétrique.

> SUIVANT SPÉCIFICATION CLIENT

Vitrine 45x20x7.5mm. Suivant spécification du client.

| Profil | Anod. Arg. Mat | Anod. Inox | Arg. Brillant |
|-----------|----------------|-------------|---------------|
| 45x20x7.5 | 147.699.510 | 147.699.565 | 147.699.101 |

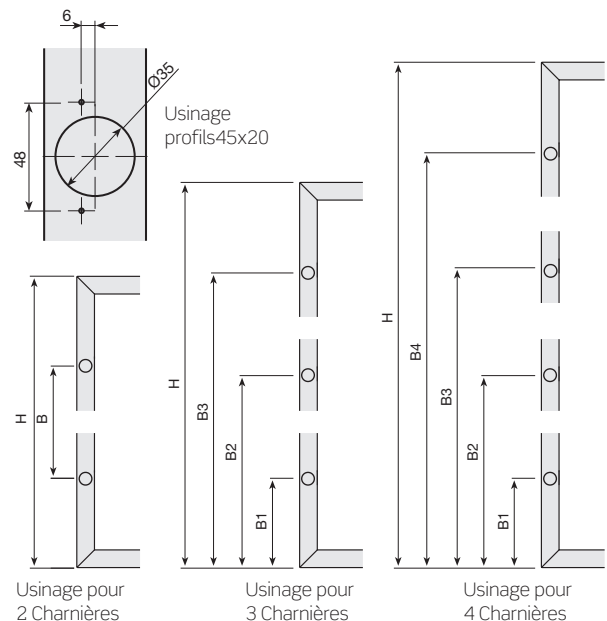

Usinage pour 2 Charnières

Usinage pour 3 Charnières

Usinage pour 4 Charnières

■ PROFIL À USINER

> PROFIL À USINER

Profil à usiner 45x20x7.5mm.

| Anod. Arg. Mat | Anod. Inox | Plata brillo | Negro |  |
|----------------|-------------|--------------|-------------|---|
| 149.560.515 | 149.560.563 | 149.560.106 | 149.560.541 | 10 |

Barres de 6m. 10 pièces par carton.

Joint plastique por verre de 4mm.

| | | |
|-------------|-------------|---|
| Transparent | 753.604.316 |  |
| | | 50 |

Barres de 3m. 50 pièces par carton. Pour verre de 4mm.

Kit d'assemblage.

| | | |
|--------|-------------|---|
| Zingué | 154.800.030 |  |
| | | 100 |

Sachets de 4 équerres et 8 vis. 100 pièces par carton. Pour 100 portes.

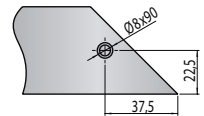
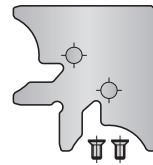
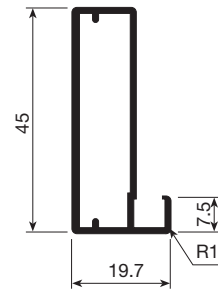

6 45X20 1.2 VISIBLE

VITRINES USINÉES

> STANDARD DE CUISINE

Vitrine 45x20x1.2 Visible.

| Module | Dim. Verre 4mm. | Anod. Arg. Mat | Anod. Inox |
|-----------------|-----------------|----------------|-------------|
| 70x30 (698x298) | 695x295 | 147.130.513 | 147.130.561 |
| 70x35 (698x348) | 695x345 | 147.135.516 | 147.135.564 |
| 70x40 (698x398) | 695x395 | 147.140.512 | 147.140.560 |
| 70x45 (698x448) | 695x445 | 147.145.515 | 147.145.563 |
| 70x50 (698x498) | 695x495 | 147.150.511 | 147.150.566 |
| 70x60 (698x598) | 695x595 | 147.160.510 | 147.160.565 |
| 90x30 (898x298) | 895x295 | 147.330.514 | 147.330.562 |
| 90x35 (898x348) | 895x345 | 147.335.510 | 147.335.565 |
| 90x40 (898x398) | 895x395 | 147.340.513 | 147.340.561 |
| 90x45 (898x448) | 895x445 | 147.345.516 | 147.345.564 |
| 90x50 (898x498) | 895x495 | 147.350.512 | 147.350.560 |
| 90x60 (898x598) | 895x595 | 147.360.511 | 147.360.566 |

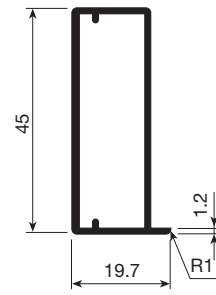

dimensions Verre = dimensions totales Vitrine - 3mm

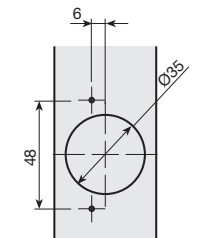

Usinage et positionnement des charnières

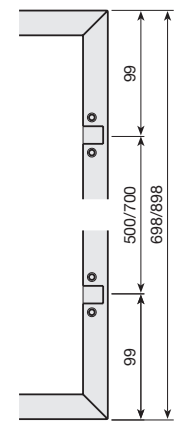

Livrées usinées et démontées avec les ferrures d'assemblage. 1 porte par carton.

> SUR MESURE

Vitrine 45x20x1.2 sur mesure.

| Profil | Charnières | Anod. Arg. Mat | Anod. Inox |
|-----------|------------|----------------|-------------|
| 45x20x1.2 | 0 | 147.100.516 | 147.100.564 |
| 45x20x1.2 | 2 | 147.102.513 | 147.102.561 |
| 45x20x1.2 | 3 | 147.103.515 | 147.103.563 |
| 45x20x1.2 | 4 | 147.104.510 | 147.104.565 |

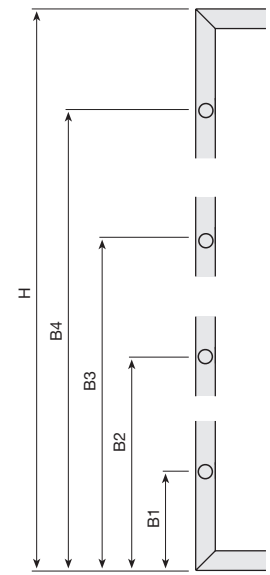
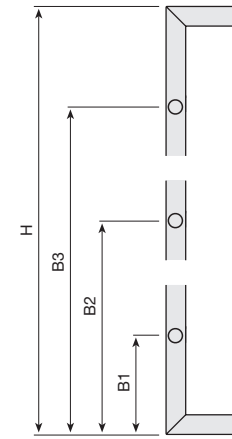
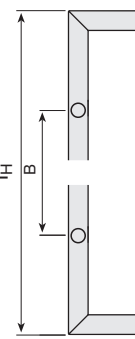

Usinage pour 2 Charnières

Usinage pour 3 Charnières

Usinage pour 4 Charnières

Note

La position des charnières se définit depuis l'intérieur du meuble (côté usiné), à prendre en compte dans le cas de porte asymétrique.

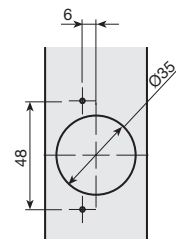

Usinage Profils 45x20

> SUIVANT SPÉCIFICATION CLIENT

Vitrine 45x20x1.2 suivant spécification du client.

| Profil | Anod. Arg. Mat | Anod. Inox |
|-----------|----------------|-------------|
| 45x20x1.2 | 147.199.511 | 147.199.566 |

■ PROFIL À USINER

> PROFIL À USINER

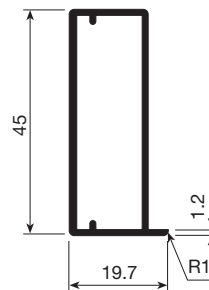

Profil à usiner 45x20x1.2mm.

| | Anod. Arg. Mat | Anod. Inox |  |
|--|----------------|-------------|---|
| | 149.460.511 | 149.460.566 | 10 |

Barres de 6m. 10 pièces par carton.

Ferrures d'assemblage.

| | |  |
|--------|-------------|---|
| Zingué | 154.800.030 | 100 |

Sachets de 4 équerres et 8 vis. 100 pièces par carton. Pour 100 portes.

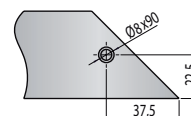
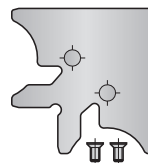

7 45X20X20 VISIBLE

VITRINES USINÉES

> SUR MESURE

Vitrine 45x20x20 sur mesure.

| Profil | Charnières | Anod. Arg. Mat |  |
|----------|------------|----------------|---|
| 45x20x20 | 0 | 147.500.511 | 1 |
| 45x20x20 | 2 | 147.502.515 | |
| 45x20x20 | 3 | 147.503.510 | |
| 45x20x20 | 4 | 147.504.512 | |

Note

La position des charnières se définit depuis l'intérieur du meuble (côté usiné), à prendre en compte dans le cas de porte Asymétrique.

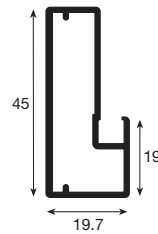

dimensions Verre = dimensions totales Vitrine - 30mm

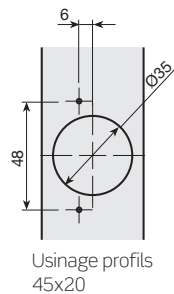
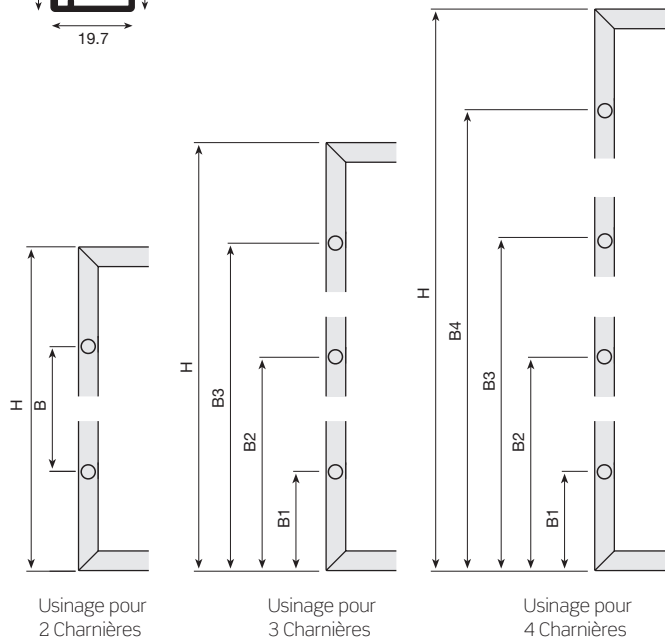

> SUIVANT SPÉCIFICATION CLIENT

Vitrine 45x20x20 suivant spécification du client.

| Profil | Anod. Arg. Mat |  |
|----------|----------------|---|
| 45x20x20 | 147.599.513 | 1 |

■ PROFIL À USINER

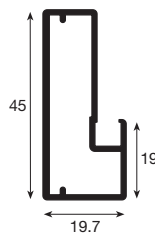

> PROFIL À USINER

Profil à usiner 45x20x20mm.

| | Anod. Arg. Mat |  |
|--|----------------|---|
| | 151.760.512 | 10 |

Barres de 6m. 10 pièces par carton.

Joint plastique pour verre de 4mm.

| | |  |
|-------------|-------------|---|
| Transparent | 753.604.316 | 50 |



Barres de 3m. 50 pièces par carton. Pour verre de 4mm.

Kit d'assemblage.

| | |  |
|--------|-------------|---|
| Zingué | 154.800.030 | 100 |

Sachets de 4 équerres et 8 vis. 100 pièces par carton.
 Pour 100 portes

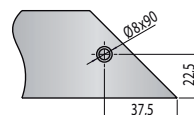
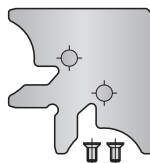

8 50X20X7.5 VISIBLE

VITRINES USINÉES

> SUR MESURE

Vitrine 50x20x7.5 Sur mesure

| Profil | Charnières | Anod. Arg. Mat |  |
|-----------|------------|----------------|---|
| 50x20x7.5 | 0 | 147.700.512 | 1 |
| 50x20x7.5 | 2 | 147.702.516 | |
| 50x20x7.5 | 3 | 147.703.511 | |
| 50x20x7.5 | 4 | 147.704.513 | |

Note

La position des charnières se définit depuis l'intérieur du meuble (côté usiné), à prendre en compte dans le cas de porte Asymétrique.

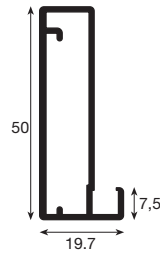
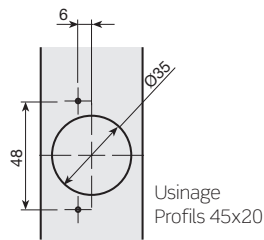

$$\text{dimensions Verre} = \text{dimensions totales Vitrine} - 4\text{mm}$$

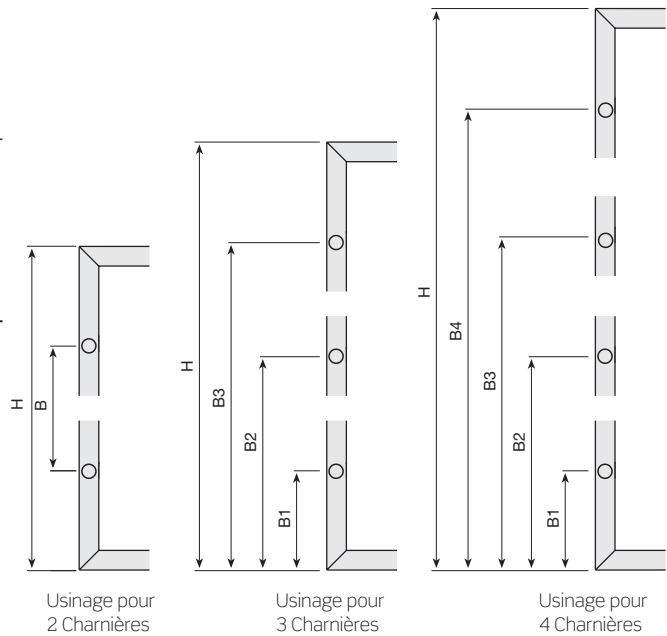

> SUIVANT SPÉCIFICATION CLIENT

Vitrine 45x20x20 suivant spécification du client.

| Profil | Anod. Arg. Mat |  |
|-----------|----------------|---|
| 50x20x7.5 | 147.799.514 | 1 |

■ PROFIL À USINER

> PROFIL À USINER

Profil à usiner 50x20x7.5mm

| | Anod. Arg. Mat |  |
|--|----------------|---|
| | 151.860.516 | 10 |

Barres de 6m.10 pièces par carton.

Joint plastique pour verre de 4mm.

| | |  |
|-------------|-------------|--|
| Transparent | 753.604.316 | 50 |

Barres de 3m. 50 pièces par carton. Pour verre de 4mm.

Kit d'assemblage.

| | |  |
|--------|-------------|---|
| Zingué | 154.800.030 | 100 |

Sachets de 4 équerres et 8 vis. 100 pièces par carton. Pour 100 portes.

